

**Портативна зарядна станція  
для автономного живлення  
електроприладів**

**BLUETTI модель AC240P**

**2400 Вт, 1843 Вт·год**

**Інструкція користувача**

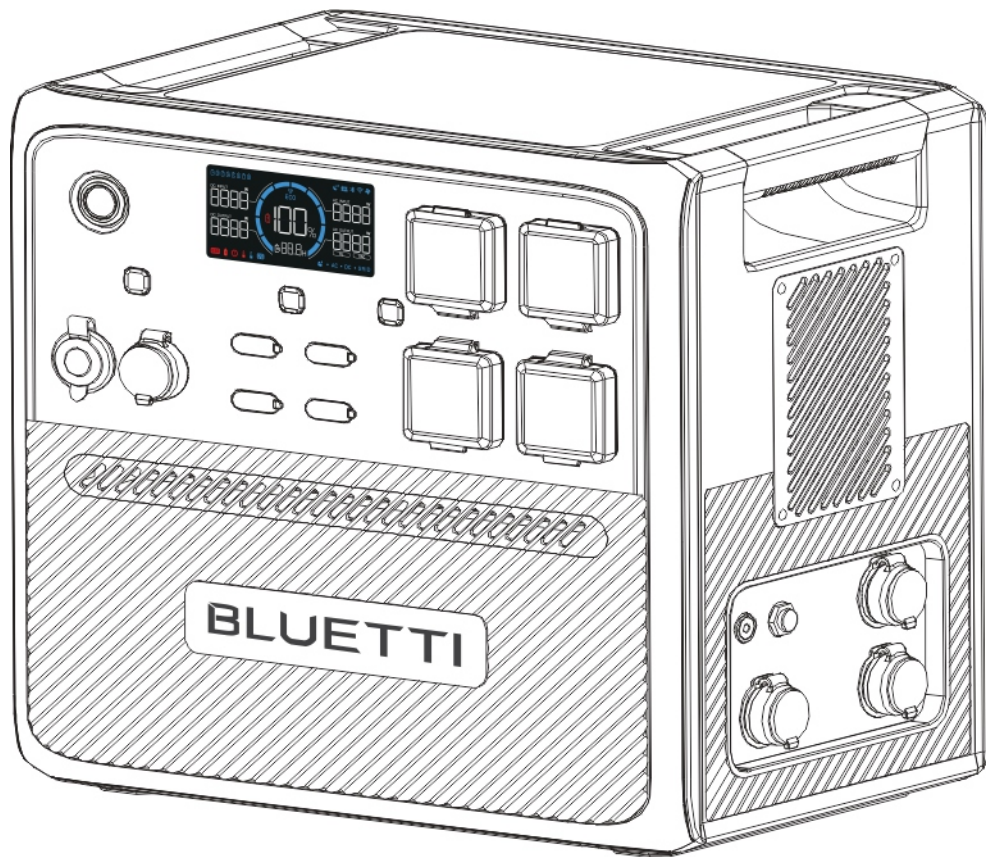

**⚠ Увага!**

1. Перед першим використанням зарядіть пристрій.
  2. Не використовуйте сонячні панелі з напругою холостого ходу вищою, ніж 60 В постійного струму. Діапазон вхідної напруги сонячної панелі для пристрою становить 11 В - 60 В постійного струму.
  3. Негайно заряджайте пристрій, коли рівень заряду SoC опускається нижче 5%. Якщо рівень заряду впав до 0, вимкніть пристрій і заряджайте його щонайменше 30 хвилин перед перезапуском.
  4. Пристрій призначений лише для автономного використання. Не підключайте його вихід змінного струму до мережі.
  5. Якщо пристрій не використовується більше 3 місяців, зарядіть його до 40%-60% SoC і зберігайте вимкненим.
- Для оптимального терміну служби акумулятора розряджайте та заряджайте пристрій кожні 3 місяці.

## Подяка

Дякуємо, що обрали BLUETTI!

З самого початку компанія BLUETTI намагалася залишатися вірною принципам сталого майбутнього, пропонуючи екологічні рішення для зберігання енергії як для внутрішнього, так і для зовнішнього використання, забезпечуючи при цьому виняткову екологічність для наших будинків і нашого світу. Саме тому BLUETTI присутня у понад 100 країнах світу, і їй довіряють мільйони клієнтів по всьому світу.



## **Зміст**

1	Правила та умови ефективного та безпечного використання .....	05
2	Комплектація .....	09
3	Представлення продукту .....	11
4	Огляд продукту .....	12
5	Увімкнення / Вимкнення .....	13
6	Світлодіодний дисплей .....	14
7	Заряджання .....	16
8	Розряджання .....	19
9	Налаштування .....	20
10	Підключення до акумуляторного модуля .....	24
11	Паралельна робота .....	25
12	Застосунок BLUETTI .....	26
13	Технічні характеристики .....	26
14	Інструкція з використання кнопок .....	28
15	Усунення несправностей .....	29
	Додаток 1. Розрахунок часу роботи .....	31
	Додаток 2. Поширені запитання .....	31

# 1. Правила та умови ефективного та безпечного використання

Прочитайте цей посібник для отримання інструкцій щодо правильного використання та інформації про безпеку пристрою.

Інструкції щодо безпеки, які наведені в цьому посібнику, мають ілюстративний характер.

Перелік таких інструкцій, що наведений в цьому посібнику, не є вичерпним. Фактична експлуатація повинна відповідати всім застосовним стандартам безпеки.

Якщо у вас виникли запитання, звертайтеся до служби підтримки BLUETTI або до місцевих дилерів BLUETTI.

## 1.1. Відмова від відповідальності

Для забезпечення безпечної експлуатації важливо дотримуватися наведених нижче умов:

- Завжди експлуатуйте або зберігайте виріб в умовах, зазначених у цьому посібнику.
- Уникайте несанкціонованого розбирання, заміни компонентів або модифікації програмного коду.

 BLUETTI не несе відповідальності за наступних обставин:

- Пошкодження обладнання внаслідок форс-мажорних обставин, таких як землетрус, пожежа, шторм, повінь, зсув тощо.
- Пошкодження або втрата під час транспортування.
- Пошкодження, спричинені умовами зберігання, які не відповідають вимогам, зазначеним у цьому посібнику.
- Пошкодження через недбалість клієнта, неправильну експлуатацію або навмисне пошкодження.
- Пошкодження обладнання або системного програмного забезпечення, спричинені третьою стороною або клієнтом, включаючи поводження та встановлення, які не відповідають вимогам, зазначеним у цьому посібнику.
- Використання виробу з пристроями, які потребують потужного джерела безперебійного живлення (ДБЖ), зокрема з серверами даних, робочими станціями, медичним обладнанням та іншими подібними пристроями.

## 1.2. Загальні вимоги

ІНСТРУКЦІЇ, ЩО СТОСУЮТЬСЯ РИЗИКУ ПОЖЕЖІ, УРАЖЕННЯ ЕЛЕКТРИЧНИМ СТРУМОМ АБО  
ТРАВМУВАННЯ ЛЮДЕЙ  
ВАЖЛИВІ ІНСТРУКЦІЇ З БЕЗПЕКИ

### УВАГА!

Під час використання цього пристрою завжди слід дотримуватися основних запобіжних заходів, зокрема наведених нижче:

- Прочитайте всі інструкції перед використанням пристрою.
- Щоб зменшити ризик травмування, необхідний пильний нагляд, коли виріб використовується поблизу дітей.

- Не засовуйте пальці або руки у виріб. Не вставляйте сторонні предмети в будь-які отвори пристрою.
- Використання аксесуарів, не рекомендованих або не проданих виробником, може призвести до пожежі, ураження електричним струмом або травмування людей.
- Щоб зменшити ризик пошкодження електричної вилки та шнура, при відключенні пристрою тягніть за вилку, а не за шнур.
- Не використовуйте пошкоджені або модифіковані акумуляторні батареї або модулі, оскільки вони можуть поводитися непередбачувано, що може призвести до пожежі, вибуху або травмування людей.
- Не використовуйте пристрій з пошкодженим шнуром або вилкою, а також з пошкодженим вихідним кабелем.
- Заміну внутрішньої батареї або будь-якого іншого компонента пристрою може здійснювати тільки уповноважений персонал. У пристрої немає компонентів, придатних для обслуговування кінцевим користувачем. Не розбирайте пристрій, за потреби обслуговування або ремонту віднесіть його до кваліфікованого спеціаліста. Неправильне збирання може призвести до пожежі або ураження електричним струмом.
- Щоб зменшити ризик ураження електричним струмом, від'єднайте пристрій від розетки, перш ніж намагатися виконати будь-яке передбачене інструкціями обслуговування.
- **УВАГА! РИЗИК ВИБУХУ!** Щоб зменшити ризик вибуху батареї, дотримуйтесь цих інструкцій, а також інструкцій, опублікованих виробником батареї та виробником будь-якого обладнання, яке ви маєте намір використовувати поблизу батареї. Ознайомтеся з попереджувальним маркуванням на цих пристроях.
- **ОСОБИСТІ ЗАХОДИ БЕЗПЕКИ**
  1. Використовуйте захист для очей та одягу. Уникайте торкання очей під час роботи біля батареї.
  2. Ніколи не паліть і не допускайте іскри або полум'я поблизу батареї або пристроя.
  3. Будьте особливо обережні, щоб зменшити ризик падіння металевих інструментів на батарею. Це може призвести до іскріння або короткого замикання батареї або інших електричних частин, що може спричинити вибух.
- Під час заряджання внутрішньої батареї працюйте в добре провітрюваному приміщенні та не обмежуйте вентиляцію жодним чином.
- У разі неправильного поводження з батареєю може витікати рідина; уникайте контакту з нею. Якщо контакт випадково стався, промийте водою. Якщо рідина потрапила в очі, додатково зверніться за медичною допомогою. Рідина, що витікає з батареї, може викликати подразнення або опіки.
- Не піддавайте пристрій впливу вогню або надмірної температури. Вплив вогню або температури вище 80°C може призвести до вибуху.

- Доручайте технічне обслуговування кваліфікованому спеціалісту з ремонту, з використанням лише ідентичних запасних частин. Це гарантуватиме дотримання заходів безпеки.
- Не кладіть нічого на пристрій під час зберігання або використання. Не пересувайте виріб під час роботи, оскільки вібрації та раптові удари можуть призвести до порушення з'єднання з внутрішнім обладнанням.
- У разі загоряння використовуйте тільки сухий порошковий вогнегасник, сумісний з пристроєм.
- **УВАГА! - РИЗИК УРАЖЕННЯ ЕЛЕКТРИЧНИМ СТРУМОМ.** Ніколи не використовуйте пристрій для живлення електроінструментів для різання або доступу до струмоведучих частин або дротів під напругою, а також матеріалів, які можуть містити струмоведучі частини або дроти під напругою всередині, наприклад, стіни будівель тощо.

### 1.3. Інструкції з заземлення

Пристрій призначений для мобільного використання і зазвичай не потребує заземлення. Однак, якщо ви підключаєте його до електромережі, важливо забезпечити належне заземлення для безпеки. Якщо пристрій вийде з ладу або зламається, заземлення забезпечує найменший опір для електричного струму, щоб зменшити ризик ураження електричним струмом. Цей виріб оснащено шнуром живлення змінного струму з провідником заземлення обладнання та заземлювальною вилкою. Вилку слід вставляти в розетку, яка належним чином встановлена і заземлена відповідно до всіх місцевих норм і правил.

**УВАГА!** Неправильне підключення провідника заземлення обладнання може призвести до ураження електричним струмом. Якщо у вас є сумніви щодо правильності заземлення виробу, зверніться до кваліфікованого електрика. Не змінюйте штепсельну вилку, що постачається з виробом, якщо вона не підходить до розетки, зверніться до кваліфікованого електрика, щоб він встановив відповідну розетку.

### 1.4. Вимоги до поводження

Під час транспортування або зберігання уникайте падінь, сильних ударів або нахилів пристрою, оскільки це може призвести до внутрішніх пошкоджень. За необхідності використовуйте механічну допомогу, наприклад, візки або верстаки з регульованою висотою, щоб забезпечити безпечне поводження з пристроєм.

Рекомендована кількість людей в залежності від ваги пристрою



Вага	Кількість людей
<18 кг	1
18 кг ~ 32 кг	2
32 кг ~ 55 кг	3
>55 кг	4 або візок

## 1.5. Інструкції зі зберігання

- Коли рівень заряду знизиться до 5%, негайно зарядіть пристрій.
- Перед тим, як покласти пристрій на зберігання, зарядіть його до 40%-60% заряду, щоб підтримувати його в оптимальному стані. Крім того, вимкніть пристрій і від'єднайте від нього всі електричні з'єднання.
- Зберігайте виріб у прохолодному та сухому місці, подалі від легкозаймистих або горючих матеріалів і газів.
- Продукт можна безпечно зберігати в діапазоні температур від -20°C до 45°C. Однак, якщо тривалість зберігання перевищує один місяць, рекомендується підтримувати ідеальну температуру зберігання близько 30°C.
- Для підтримання працездатності акумулятора кожні 3 місяці проводьте його повне розрядження. НЕ рекомендується зберігати пристрій протягом тривалого часу, оскільки це може вплинути на його продуктивність і загальний термін служби.

**Якщо значення SoC впало до 0 (під час зберігання або під час запуску), виконайте наступні дії, щоб безпечно перезапустити виріб:**

- Негайно вимкніть.
- Заряджайте протягом 48 годин.
- Перед заряджанням витримайте його за температури навколишнього середовища від 5°C до 35°C протягом 6 годин. Рекомендується заряджати пристрій від джерела змінного струму. У разі заряджання від джерела сонячної енергії переконайтеся, що воно забезпечує потужність понад 100 Вт.

  Цей символ попереджає про необхідність перед початком роботи та технічного обслуговування прочитати інструкцію в літературі, що додається до пристрою.

- Підключіть обладнання до розетки із заземленням за допомогою кабеля живлення.
- Розетка повинна бути встановлена поруч з обладнанням і бути легкодоступною.
- Ніколи не утилізуйте батарею, кидаючи її у вогонь або гарячу піч, а також механічно роздавлюючи або розрізаючи її, оскільки це може призвести до вибуху.
- Якщо залишити батарею в умовах надзвичайно високої температури навколишнього середовища, це може призвести до вибуху або витоку легкозаймистої рідини чи газу.
- Вплив надзвичайно низького тиску повітря на батарею може призвести до вибуху або витоку легкозаймистої рідини чи газу.
- Слід звернути увагу на екологічні аспекти утилізації батарей.
- Будь ласка, перед встановленням або роботою з пристроєм ознайомтесь з інформацією з електрики та техніки безпеки, яку розміщено на нижній стороні корпусу пристрою.

### **ЗБЕРЕЖІТЬ ЦІ ІНСТРУКЦІЇ**

 **BLUETTI не несе відповідальності за будь-які пошкодження обладнання, спричинені порушенням вищезазначених інструкцій.**





## 2. Комплектація

### Стандартна комплектація

Найменування	Зображення	Кількість
AC240P Портативна станція живлення		1
Кабель для заряджання від мережі змінного струму		1
Кабель для заряджання від автомобільної електромережі		1
Кабель для заряджання від сонячної панелі		1
Гвинт заземлення		1
Посібник користувача		1
Гарантійний талон		1

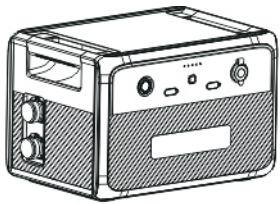
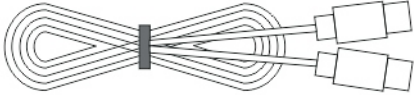
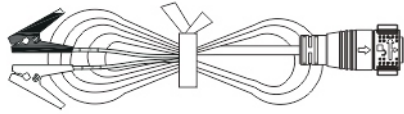
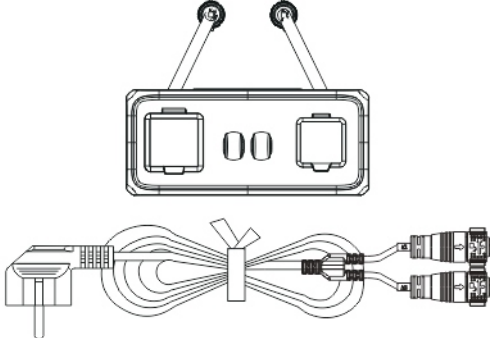
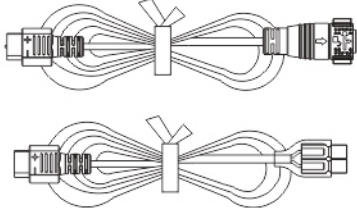
## Додатково можна придбати

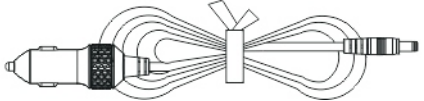
Найменування	Зображення
B210P акумуляторний модуль	
Кабель USB TYPE-C на USB TYPE-C (вихід)	
Кабель для заряджання від свинцево-кислотних акумуляторів	
Паралельна коробка Паралельний зарядний кабель змінного струму	
Кабель живлення RV (Для пристроїв RV на 12 В)	
Стабілізатор напруги для сонячних панелей (Перетворює високу напругу сонячної панелі на рівень, придатний для заряджання акумулятора)	
Кабель 12В постійного струму (для 12В пристроїв з портом DC5521, таких як роутери, камери тощо)	

### 3. Представлення продукту

Представляємо вам BLUETTI AC240P - виняткове енергетичне рішення для любителів подорожей, які вимагають найкращого. Завдяки вихідній потужності 2400 Вт вона може живити все - від дрібної електроніки до великих приладів для автофургонів.

Крім того, AC240P також може похвалитися вражаючою ємністю акумулятора, яка варіюється від 1843 Вт·год до приголомшливої 10443 Вт·год з чотирма розширювальними батареями B210P. А якщо вам потрібно ще більше енергії, ви можете просто підключити ще один AC240P для безперебійного живлення протягом декількох днів поспіль. Керувати AC240P дуже просто завдяки застосунку BLUETTI, який дозволяє легко контролювати різні функції та налаштування пристрою. Завдяки таким функціям, як ЕКО-режим та ДБЖ-режим, ви можете оптимізувати енергоспоживання та захистити свій пристрій у будь-який час.

Незалежно від того, в кемпінгу ви перебуваєте або в дорозі, AC240P - це надійне і просте у використанні енергетичне рішення для вашого мобільного способу життя.

#### **Небезпечно!**

Не підключайте вихід змінного струму AC240P до мережі.

## 4. Огляд продукту

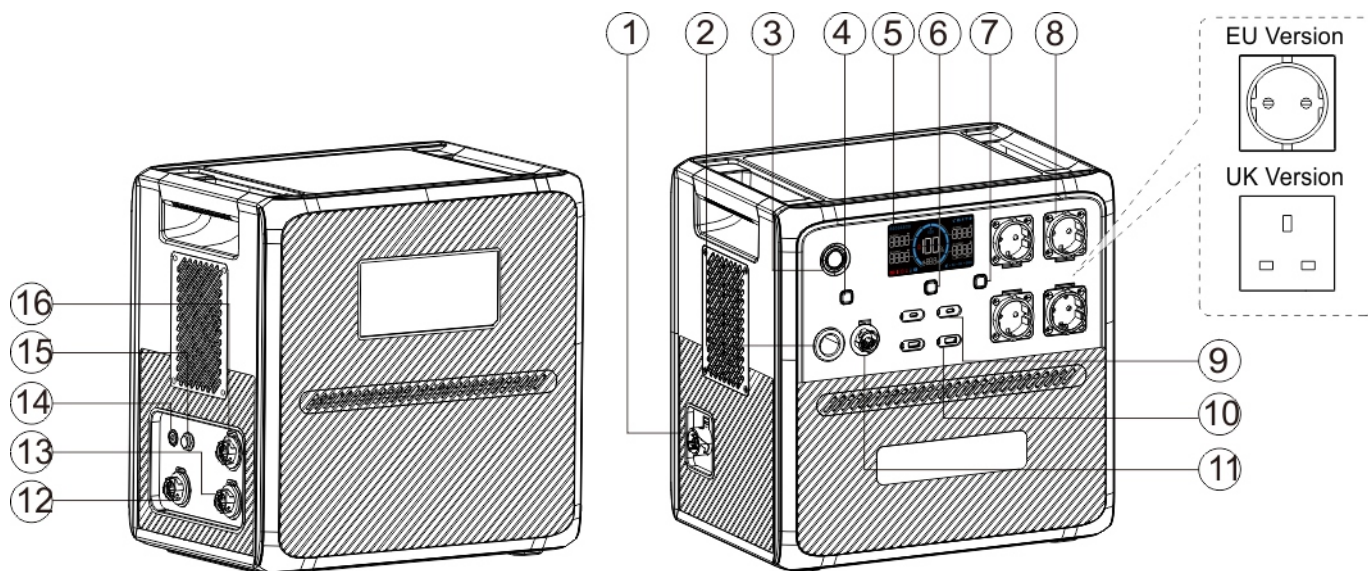

① Порт підключення акумуляторного модуля

② Порт прикурювача

③ Кнопка живлення

④ Кнопка виходів постійного струму

⑤ Світлодіодний дисплей

⑥ Кнопка USB-виходів

⑦ Кнопка виходів змінного струму

⑧ Вихід змінного струму

⑨ Порт USB-C

⑩ Порт USB-A

⑪ Порт RV

⑫ Вхід постійного струму

⑬ Вхід змінного струму

⑭ Полюс заземлення

⑮ Клапан випуску повітря

⑯ Паралельний порт

## 5. Увімкнення / Вимкнення

### Увага!

Будь ласка, встановіть пристрій на платформі міцно і стійко.

- Увімкнення живлення: Натисніть кнопку живлення, кнопка засвітиться, вказуючи на те, що AC240P перебуває в режимі очікування.
- Вимкнення живлення: Натисніть і утримуйте кнопку живлення близько 2 секунд, щоб вимкнути пристрій.
- Виходи змінного струму: при увімкненій AC240P, натисніть кнопку змінного струму, щоб увімкнути / вимкнути виходи.
- USB-виходи: при увімкненій AC240P, натисніть кнопку USB-виходи, щоб увімкнути / вимкнути виходи.
- Виходи постійного струму: при увімкненій AC240P, натисніть кнопку постійного струму, щоб увімкнути / вимкнути виходи.

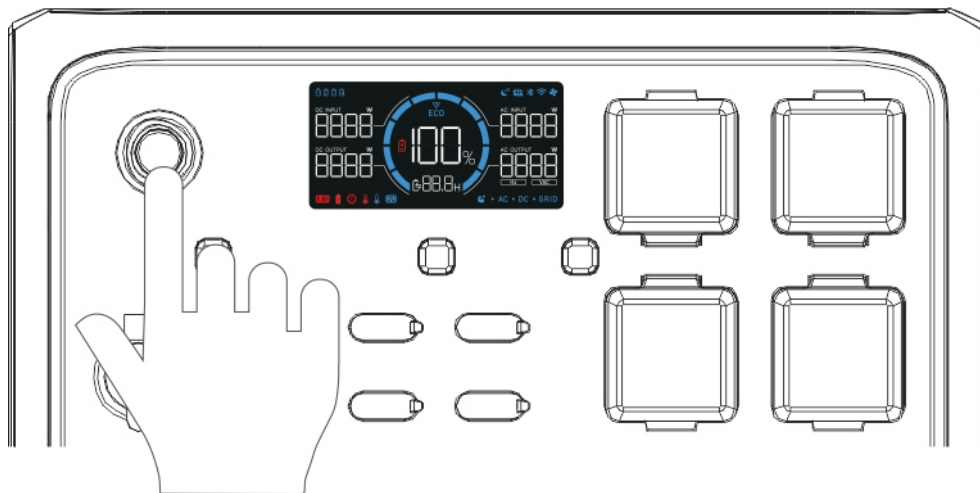









## 6. Світлодіодний дисплей

AC240P оснащений інформативним світлодіодним дисплеєм, який забезпечує легкий доступ до всієї необхідної інформації про стан та роботу пристрою. Коли ви вмикаєте пристрій, світлодіодний дисплей вмикається, а коли ви вимикаєте пристрій, дисплей також вимикається.



- |                                      |   |   |
|--------------------------------------|---|---|
| ① Акумуляторний модуль               | ⑪ Частота вихідного змінного струму                     | ⑳ Попередження про перевантаження           |
| ② Тихе заряджання                    | ⑫ Підключення до мережі                                 | ㉑ Попередження про перевантаження по струму |
| ③ Вхід постійного струму             | ⑬ Вихід постійного струму                               | ㉒ Попередження про несправність             |
| ④ Bluetooth підключення              | ⑭ Вихід змінного струму                                 | ㉓ Попередження про розряджену батарею       |
| ⑤ Wi-Fi підключення                  | ⑮ Режим Power Lifting                                   | ㉔ Вихідна потужність постійного струму      |
| ⑥ Стан вентилятора                   | ⑯ Час, що залишився до повного заряджання / розряджання | ㉕ Попередження про розряджену батарею       |
| ⑦ Турбо заряджання                   | ⑰ Стан заряджання / розряджання                         | ㉖ Ємність акумулятора                       |
| ⑧ Вхідна потужність змінного струму  | ⑱ Паралельне підключення                                | ㉗ Вхідна потужність постійного струму       |
| ⑨ Вихідна потужність змінного струму | ⑲ Попередження про низьку температуру                   | ㉘ Режим ECO                                 |
| ⑩ Напруга вихідного змінного струму  | ㉑ Попередження про високу температуру                   | ㉙ Прогрес заряджання / розряджання          |

Інструкція до світлодіодного дисплея	
Увімкнення	Дисплей засвілюється
Вимкнення	Дисплей гасне
Кожен піктограма позначає підключений акумуляторний модуль. AC240P може відобразити до 4 піктограм акумуляторних модулів.	
Смужка збільшується під час заряджання і зменшується під час розряджання.	
AC240P заряджається в режимі турбо-зарядки.	
Режим ECO увімкнено для економії електроенергії.	
Залишок заряду батареї.	
AC240P заряджається в режимі тихого заряджання.	
AC240P заряджається від джерела постійного струму, такого як сонячні панелі, свинцево-кислотні акумулятори тощо.	
AC240P підключається до застосунку BLUETTI через Bluetooth.	
AC240P підключається до застосунку BLUETTI через Wi-Fi.	
Коли індикатор світиться, вентилятор увімкнений і працює належним чином. Якщо індикатор блимає, можливо, виникла проблема з вентилятором.	
Потужність заряджання від змінного струму в реальному часі.	
Загальна вихідна потужність змінного струму в реальному часі.	
Вихідна напруга змінного струму в реальному часі.	
Вихідна частота змінного струму в реальному часі.	
AC240P заряджається від домашньої електромережі.	
Вихід постійного струму увімкнено.	
Вихід змінного струму увімкнено.	
AC240P працює в режимі Power Lifting.	
Час, що залишився до завершення заряджання або розряджання.	
 : Заряджання  : Розряджання	
Температура всередині пристрою нижче -20°C.	
Температура всередині пристрою перевищує 70°C.	
AC240P перевантажений	
AC240P споживає занадто багато струму, що може призвести до пошкодження пристрою або підключених до нього пристроїв.	
У AC240P виникла проблема, яка може потребувати усунення несправностей або ремонту.	
Вихідна потужність постійного струму в реальному часі.	
Рівень заряду (SoC) нижче 5%.	
Вхідна потужність постійного струму в реальному часі.	



## 7. Зарядження

AC240P підтримує п'ять способів зарядження: від мережі змінного струму, сонячної батареї, автомобіля, генератора та свинцево-кислотного акумулятора.

### ⚠ Увага!

- Перевірте, чи всі кабелі надійно підключені до розетки.
- Не допускайте зволоження штепсельної вилки та розетки, щоб запобігти можливим пошкодженням.

### 7.1. Зарядження від мережі змінного струму

Підключіть AC240P до стандартної розетки і почніть заряджати. Після повного зарядження AC240P автоматично припиняє зарядження, щоб запобігти перезарядці. Для швидкої зарядки ви можете увімкнути функцію турбо-зарядження в застосунку BLUETTI, яка дозволяє зарядити до 80% ємності всього за 45 хвилин при температурі навколишнього середовища 25°C.

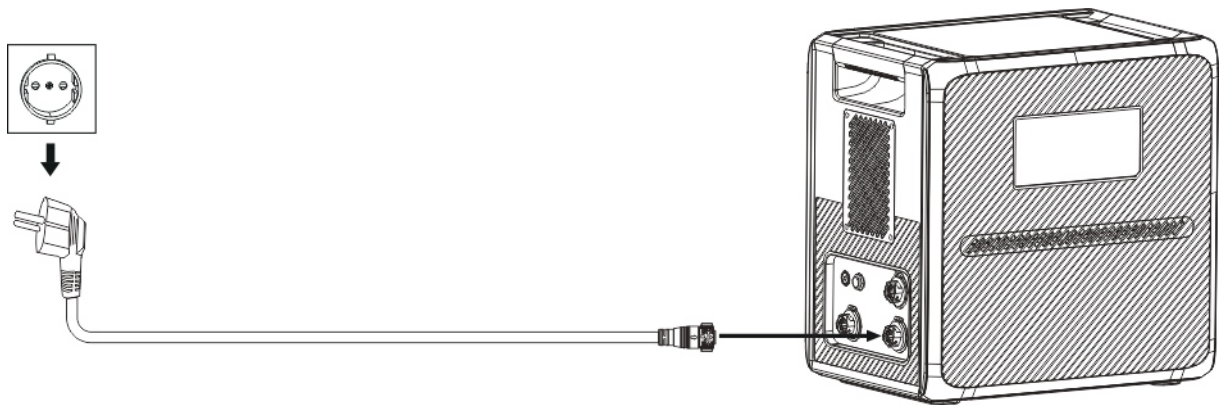

### 7.2. Зарядження від сонячної панелі

Підключіть сонячні панелі (послідовно) до AC240P за допомогою вхідного кабелю постійного струму та кабелю сонячної зарядки. Якщо сонячні панелі видають вихідну потужність 1200 Вт, AC240P можна зарядити до 100% приблизно за 1,3 години. Однак майте на увазі, що час зарядження може змінюватися залежно від погодних умов, інтенсивності сонячного світла, орієнтації панелей та інших факторів.

#### Примітки:

- Будь ласка, переконайтеся, що ваші сонячні панелі відповідають вимогам:  
Вольт: 11 В - 60 В    Струм: 21 А макс.    Потужність: 1200 Вт макс.
- Неводонепроникні сонячні панелі втрачають ефективність, якщо вони довго перебувають під дощем.

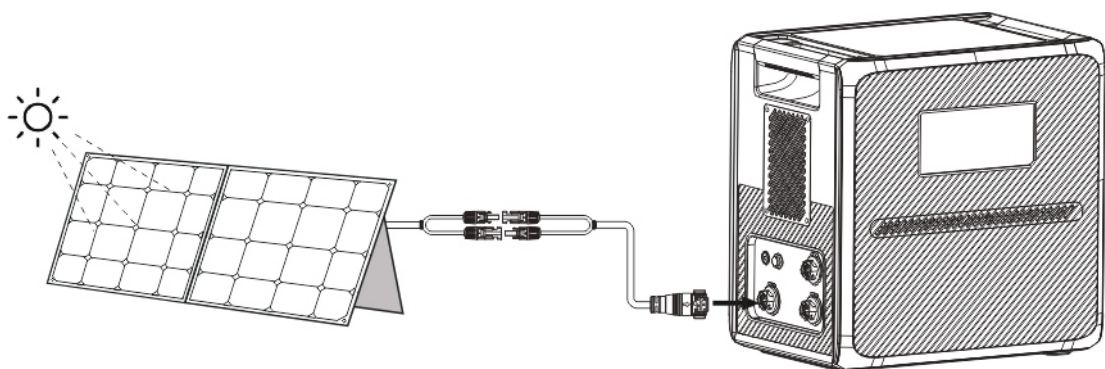



### **⚠ Увага!**

Сонячні панелі з напругою холостого ходу від 60 до 145 В все ще можна використовувати для заряджання АС240Р. Просто підключіть сонячні панелі до АС240Р через стабілізатор напруги, і ви зможете насолоджуватися безперебійним і безпроблемним сонячним заряджанням.

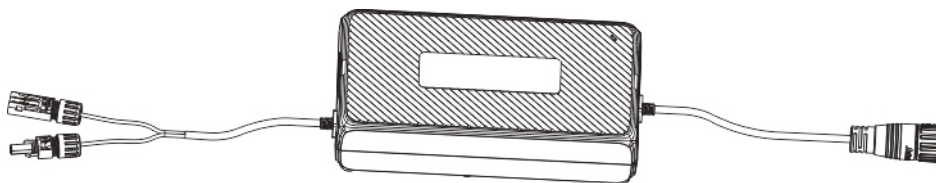

### **7.3. Заряджання від автомобільної мережі**

Підключіть АС240Р до гнізда прикурювача автомобіля на 12 В за допомогою автомобільного зарядного кабелю. АС240Р автоматично припинить заряджання, коли буде повністю заряджена.

**Примітка:** Переконайтеся, що ваш автомобіль відповідає наступним умовам для заряджання:

- Автомобіль має можливість подавати живлення.
- Під час заряджання двигун автомобіля працює.

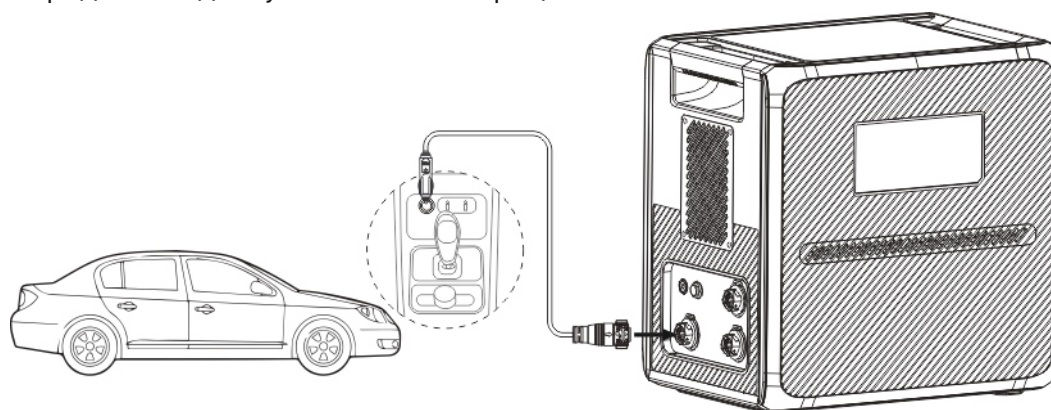

### **7.4. Заряджання від генератора**

Підключіть АС240Р до генератора за допомогою зарядного кабелю змінного струму. АС240Р автоматично припиняє заряджання, коли він повністю заряджений.

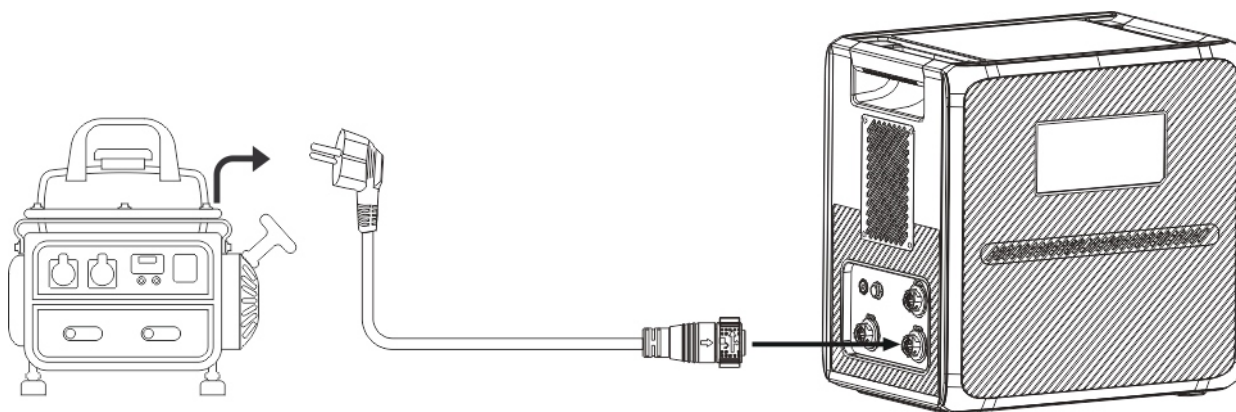

**Примітка:** Переконайтеся, що ваш генератор видає на вихід змінного струму зарядну напругу і частоту, які відповідають технічним характеристикам AC240P.

Якщо AC240P не заряджається належним чином через генератор, спробуйте увімкнути режим Grid Self-adaption в застосунку.

### **7.5 Зарядження від свинцево-кислотного акумулятора**

У цьому методі AC240P заряджається шляхом з'єднання свинцево-кислотного акумулятора та порту AC240P DC/PV за допомогою додаткового кабелю для зарядження від свинцево-кислотного акумулятора, як показано на малюнку нижче.

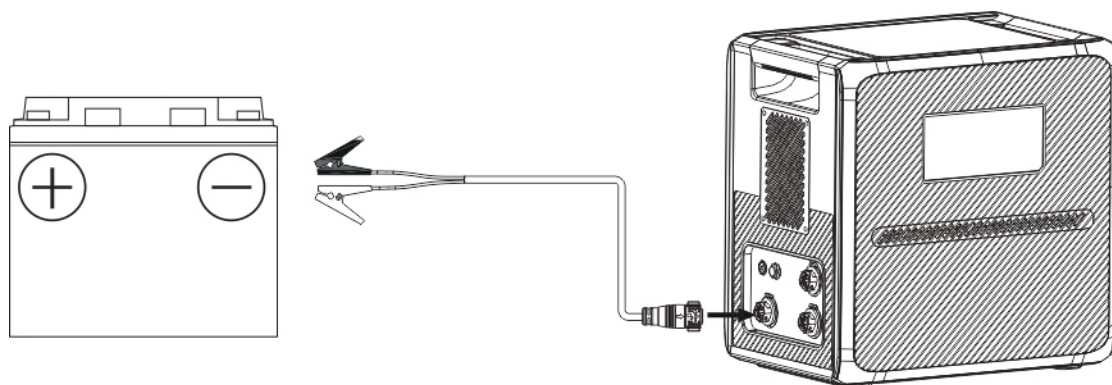

## 8. Розрядження

Окрім порту прикурювача, USB-A та USB-C, AC240P також має чотири розетки змінного струму та порт RV, що розширює можливості зарядження ваших пристроїв.

### 8.1. Розрядження змінним струмом

Порт	Опис
Розетка змінного струму x 4	Для електричних пристроїв змінного струму.

### 8.2. Розрядження постійним струмом

Порт	Зображення	Характеристика	Опис
Порт прикурювача x 1		12В / 10А	Пристрої 12 В постійного струму потужністю до 120 Вт. Напр. автомобільний холодильник, кондиціонер
USB-A x 2		QC 3.0, 18Вт макс.	Мобільні телефони та інші низькоенергоємні пристрої.
USB-C x 2		PD 3.0, 100Вт макс.	Мобільні телефони, ноутбуки тощо.
Порт RV x 1		12В / 30А	Пристрої RV 12 В постійного струму.

**Примітка:** Щоб забезпечити оптимальну продуктивність, уникайте короткого замикання портів і тримайте їх сухими під час використання або зберігання. Крім того, не блокуйте та не накривайте порти, забезпечуючи належну вентиляцію.

## 9. Налаштування

AC240P пропонує зручність налаштування своїх параметрів через світлодіодний дисплей або застосунок BLUETTI. Завдяки світлодіодному дисплею пристрою ви можете безпосередньо керувати різними налаштуваннями, такими як режими Power Lifting, ECO, вихідна частота та режими заряджання.

Крім того, використовуючи застосунок BLUETTI, ви можете отримати доступ до інтерфейсу для зручного моніторингу та керування AC240P в своєму телефоні.

### 9.1. Режим налаштування

Коли дисплей увімкнено, натисніть і утримуйте кнопки живлення змінного та постійного струму протягом приблизно 2 секунд, доки вихідна частота не почне блимати, щоб увійти в режим налаштування.

### 9.2. Режим ECO

AC240P має два режими ECO, які допомагають економити енергію та продовжити термін служби акумулятора:

- Режим AC-ECO

У цьому режимі, якщо вихідна потужність змінного струму падає нижче певного рівня протягом встановленого періоду часу, живлення змінного струму автоматично вимикається.

**Примітка.** Цей режим недоступний, коли AC240P заряджається від джерела змінного струму, наприклад від розетки або генератора.

- Режим DC-ECO

У цьому режимі, якщо вихідна потужність постійного струму падає нижче певного рівня протягом встановленого періоду часу, живлення постійного струму автоматично вимикається.

### Попередження:

- Режими AC-ECO та DC-ECO увімкнено за замовчуванням для економії енергії, тому рекомендується постійно залишати їх увімкненими.
- Використовуйте застосунок BLUETTI, щоб увімкнути або вимкнути режими AC-ECO та DC-ECO окремо.

Якщо ви використовуєте світлодіодний дисплей, вони вмикатимуться та вимикатимуться одночасно.

- Щоб уникнути будь-яких перерв у заряджанні, вимкніть режим ECO під час заряджання невеликого пристрою, який споживає менше 60 Вт енергії.

У режимі налаштувань натискайте кнопку живлення постійного струму, щоб переходити між елементами налаштувань.



Коли піктограма блимає на дисплеї, натисніть кнопку живлення змінного струму, щоб увімкнути або вимкнути режим ECO.

### 9.3. Перемикання частоти

Поточна вихідна частота (50 Гц / 60 Гц) відображається в нижньому правому куті дисплея. У режимі налаштування натискайте кнопку живлення постійного струму для навігації, доки на екрані не з'явиться вихідна частота. Потім натисніть кнопку живлення змінного струму, щоб змінити параметри частоти відповідно до ваших вимог.

**Примітка.** Перед налаштуванням частоти вимкніть кнопку живлення змінного струму.

### 9.4. WiFi та Bluetooth підключення

Щоб підключити AC240P до застосунка BLUETTI, спершу увімкніть Wi-Fi або Bluetooth. У режимі налаштувань натискайте кнопку живлення постійного струму, щоб переходити між елементами налаштувань. Коли піктограма  блимає на дисплеї, натисніть кнопку живлення змінного струму, щоб увімкнути Bluetooth. Подібним чином, коли піктограма  блимає на дисплеї, натисніть кнопку живлення змінного струму, щоб увімкнути WiFi.



### 9.5. Режим Power Lifting



Режим Power Lifting спеціально розроблений для роботи з резистивними навантаженнями до 3600 Вт, включаючи електричні ковдри, чайники, фени та інші нагрівальні пристрої. Щоб увімкнути його, перейдіть до режиму налаштувань, переміщуйтеся кнопкою живлення постійного струму, доки не з'явиться  і натисніть кнопку живлення змінного струму, щоб увімкнути режим.

**Примітка.** Режим Power Lifting не ввімкнено за замовчуванням і він підходить лише для резистивних навантажень з номінальною потужністю від 2400 Вт до 3600 Вт.

Незважаючи на те, що AC240P може витримувати більші вимоги до потужності, його фактична робоча потужність залишається на рівні 2400 Вт. Крім того, режим недоступний, коли AC240P працює паралельно з іншим пристроєм AC240P.

### 9.6. Режим заряджання змінним струмом

AC240P підтримує 3 режими заряджання змінним струмом – стандартний, турбо та безшумний, щоб відповідати вашим конкретним потребам. У режимі налаштування використовуйте кнопку живлення постійного струму для навігації, доки на екрані не почне блимати піктограма  або . Потім натисніть кнопку живлення змінного струму, щоб вибрати режими заряджання. Будь ласка, зверніться до таблиці нижче, щоб отримати корисні вказівки.

Режим	Потужність заряджання			Опис	Примітка	Піктограма
	AC	PV	AC+PV			
Стандартний	1200Вт макс.	1200Вт макс.	1200Вт макс.	Повністю заряджається приблизно за 3 години	Більш дружній до акумулятора AC240P.	Нема
Турбо	2400Вт макс.	1200Вт макс.	2400Вт макс.	80% заряду за 45 хвилин	Стає в нагоді, коли час підзарядки є пріоритетом.	
Тихий	800Вт макс.	800Вт макс.	800Вт макс.	Низький рівень шуму при роботі (менше 50 дБ)	Забезпечує тиху роботу з низьким енергоспоживанням для тривалого терміну служби акумулятора.	

## 9.7. Режим ДБЖ (джерела безперебійного живлення)

Якщо ввімкнути режим ДБЖ, AC240P може забезпечувати безперебійне живлення ваших важливих приладів під час відключення електроенергії. У застосунку BLUETTI доступні чотири різні режими, що дозволяє вибрати найкращий варіант для ваших потреб.

- Стандартний режим ДБЖ

У цьому режимі AC240P та його акумуляторні модулі (якщо є) завжди заряджаються за допомогою доступної сонячної енергії або електроенергії від мережі, гарантуючи, що вони готові забезпечити резервне живлення у разі збою в електромережі. Коли мережа виходить з ладу, блок AC240P миттєво починає живити ваші пристрої, щоб вони працювали без перерв.

**Примітка:** Цей режим доступний лише при паралельному підключенні двох блоків AC240P.

- Режим ДБЖ з керуванням за часом

Цей режим дозволяє запрограмувати AC240P на заряджання в години непікового навантаження, коли електроенергія дешевша. Потім, у години пік, коли електроенергія дорожчає, AC240P перемикається на живлення ваших пристроїв, допомагаючи вам заощадити гроші на рахунках за електроенергію.

- Режим ДБЖ з пріоритетом сонячної енергії

У цьому режимі AC240P заряджається переважно від сонячної енергії для економії електроенергії. Ви також можете встановити певний поріг заряду (SoC). AC240P заряджається від мережі до досягнення заданого рівня заряду, а потім плавно перемикається на сонячну зарядку для решти ємності.

- Користувацький режим ДБЖ

Налаштуйте параметри ДБЖ відповідно до ваших унікальних потреб у цьому режимі. Створюйте персоналізовані графіки заряджання та розряджання, встановлюйте ліміти батареї SoC і навіть керуйте перемикачем заряджання від мережі та перемикачем запланованого заряджання відповідно до ваших різноманітних вимог.

## 9.8. Режим самоадаптації до мережі

Якщо ви не можете зарядити AC240P за допомогою генератора або напруги в мережі через нестабільну напругу, ви можете ввімкнути режим самоадаптації до мережі через застосунок BLUETTI.

## 9.9. Максимальний вхідний струм від мережі

Максимальний вхідний струм мережі за замовчуванням встановлено на 10 А.

Якщо струм мережі не відповідає цьому налаштуванню, відрегулюйте налаштування в застосунку BLUETTI.

### **Попередження:**

Один блок AC240P забезпечує максимальний вхідний струм мережі до 16 А.

Якщо вам потрібно збільшити налаштування понад 10 А, зверніться до служби підтримки клієнтів BLUETTI та попросіть пароль, щоб виконати необхідні налаштування.

## 9.10. Вихід з режиму налаштування

Щоб зберегти налаштування AC240P і вийти з режиму налаштування, одночасно натисніть і утримуйте кнопки живлення постійного та змінного струму.

**Примітка:** Якщо ви не виконайте жодної операції протягом 1 хвилини, AC240P автоматично вийде з режиму налаштування, і жодні зміни не будуть збережені.



## 10. Підключення до акумуляторного модуля

Пристрій AC240P підтримує до 4 акумуляторних модулів B210P, забезпечуючи загальну ємність до 10443 Вт·год. Щоб з'єднати два блоки, виконайте наступні кроки:

1. Переконайтеся, що AC240P і B210P вимкнені.
2. З'єднайте їх за допомогою кабелю для підключення акумуляторних модулів.
3. Увімкніть AC240P, і B210P увімкнеться автоматично. На дисплеї AC240P відобразиться 

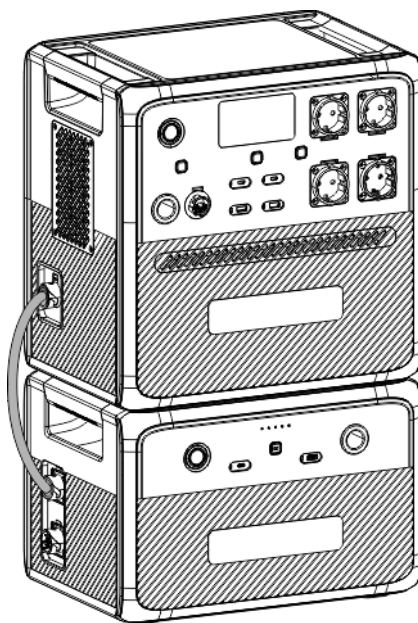

Якщо ви хочете додати більше блоків B210P, будь ласка, налаштуйте систему, як показано на малюнку нижче.

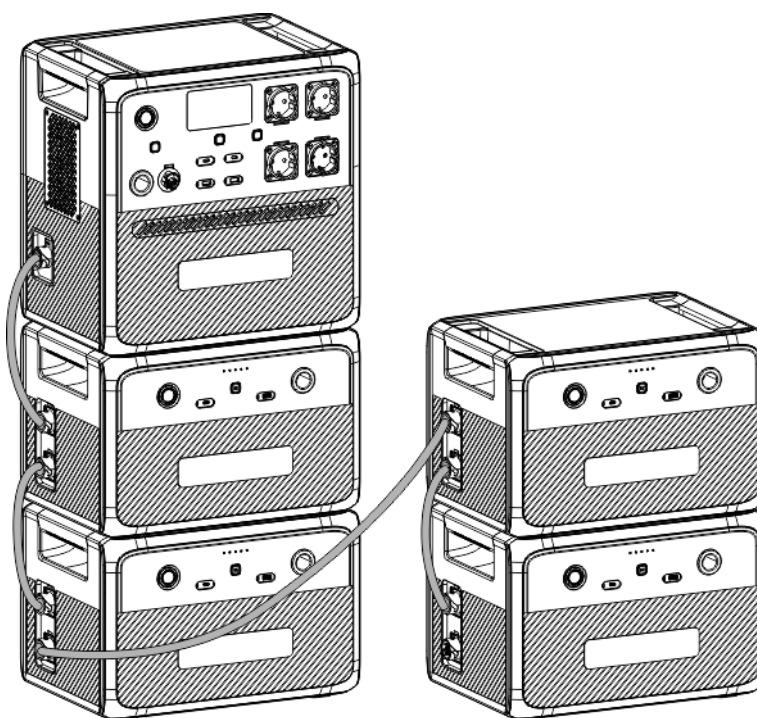

### Увага:

AC240P підключається до верхнього порту розширення акумулятора B210P.



## 11. Паралельна робота

Щоб збільшити вихідну потужність, ви можете з'єднати два блоки AC240P паралельно. При такому з'єднанні два блоки можуть видавати до 4800 Вт потужності. Щоб з'єднати їх, будь ласка, виконайте наступні кроки:

1. Переконайтеся, що обидва блоки AC240P вимкнені.
2. З'єднайте їх за допомогою паралельної коробки.
3. Увімкніть один блок AC240P, і другий блок автоматично увімкнеться.

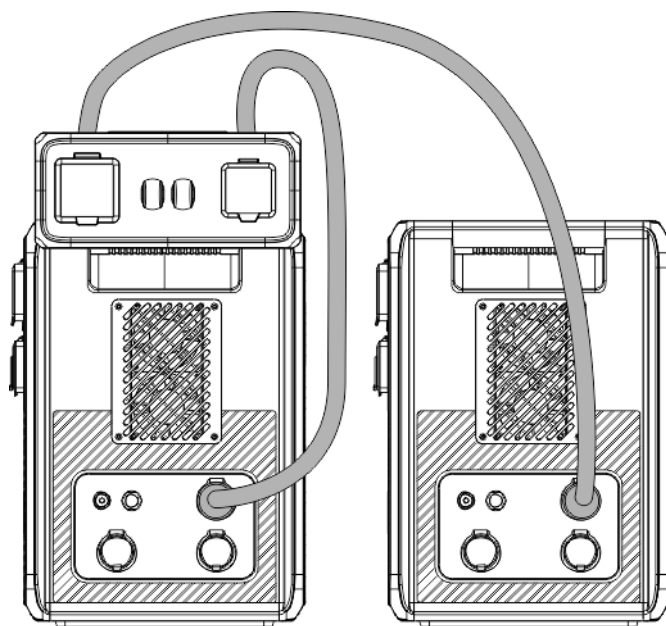

Коли ви підключаєте паралельну систему до розетки, ваші пристрої отримуватимуть живлення або від мережі, або від системи, залежно від їхньої потреби в енергії. Якщо потреба не перевищує 4000 Вт, вони отримуватимуть живлення безпосередньо від мережі. Якщо ж потреба становить від 4000 Вт до 4800 Вт, вони отримуватимуть енергію від системи.

### Примітка:

- Всі налаштування, зроблені на одному блоці AC240P, будуть синхронізовані з іншим блоком.

Якщо вам потрібно відрегулювати макс. вхідний струм мережі, будь ласка, скористайтесь застосунком BLUETTI і внесіть необхідні зміни.

- Заряджайте два AC240P за допомогою паралельного зарядного кабелю (з паралельною коробкою в додаткових аксесуарах) у паралельному режимі.

## 12. Застосунок BLUETTI

Відскануйте QR-код нижче або знайдіть «BLUETTI» в App Store або Google Play, щоб завантажити застосунок BLUETTI.



Для отримання додаткової інформації зверніться до ІНСТРУКЦІЙ ДО ЗАСТОСУНКУ BLUETTI.

**Примітка:** Зауважте, що зараз деякі сервіси можуть бути тимчасово недоступними на території України або можуть не підтримувати українську мову.

## 13. Технічні характеристики

Модель	AC240P
Ємність акумулятора	1843 Вт·год (36 А·год)
Тип батареї	Lithium Iron Phosphate (LiFePO <sub>4</sub> , LFP)
AC+DC/PV Вхідна потужність	2400 Вт макс.
AC+DC Вихідна потужність (без мережі)	2500 Вт макс.
Вага	33 кг
Розміри (Д × Ш × В)	419.5 мм × 293.5 мм × 409.5 мм
Температура заряджання	від 0°C до 40°C
Температура розряджання	від -20°C до 40°C
Температура зберігання	До 1 місяця: від -20°C до 45°C До 3 місяців: від -20°C до 30°C До 12 місяців: від -20°C до 25°C
Робоча вологість	від 10% до 90%
Рівень шуму	53 дБ макс.
Робоча висота	2000 м
Вихід змінного струму	
Потужність	2400 Вт загальна
Потужність перевантаження	2500 Вт ~ 3000 Вт до 2 хв.
	3000 Вт ~ 3600 Вт до 10 сек.
	> 3600 Вт до 0.5 сек.
Напруга	230 В змінного струму
Струм	11 А
Частота	50 Гц / 60 Гц





<b>Вихід постійного струму</b>			
Порт прикурювача × 1	12 В постійного струму / 10 А		
USB-A × 2	18 Вт макс. (QC3.0: 5 В / 3А, 9 В / 2А, 12 В / 1.5А)		
USB-C × 2	100 Вт макс. (PD3.0: 5/9/12/15/20 В 3А, 20 В / 5 А, з вбудованим чіпом EMarker)		
RV порт × 1	12 В постійного струму / 30 А, 360 Вт макс.		
<b>Вхід змінного струму</b>			
Напруга	230 В змінного струму		
Струм	13 А		
Частота	50 Гц / 60 Гц		
ДБЖ	Час перемикання ≤ 20 мс		
Потужність	2400 Вт макс. (0%-80% за 45 хв. за температури 25°C)		
<b>Вхід постійного струму</b>			
Інтерфейс	2-контактна авіаційна розетка		
Потужність	1200 Вт макс.		
Струм	21 А макс.		
Напруга	від 11 В до 60 В постійного струму		
<b>Порт для акумуляторного модуля</b>			
Напруга	від 44.8 В до 57.6 В постійного струму		
Вхідний струм	60 А макс.		
<b>Порт для паралельного підключення</b>			
Інтерфейс	3-контактна авіаційна розетка + 8-контактна авіаційна розетка		
Вихідний струм	24 А макс.		
<b>Параметри бездротового з'єднання</b>			
Тип з'єднання	Робоча частота	Максимальна потужність випромінювання	Режим модуляції
WI-FI	2412 МГц ~ 2472 МГц	18.59 дБм	BPSK / QPSK / 16QAM / 64QAM / DBPSK / DQPSK / CCK
Bluetooth 4.2	2402 МГц ~ 2480 МГц	8.42 дБм	GFSK, π/4-DQPSK, 8DPSK



### **СПРОЩЕНА ДЕКЛАРАЦІЯ ПРО ВІДПОВІДНІСТЬ**











Справжнім ШЕНЬЖЕНЬ ПАВЕРОАК НЕВЕНЕР КО., ЛТД заявляє, що тип радіообладнання портативна зарядна станція для автономного живлення електроприладів BLUETTI модель AC240P з обладнанням радіодоступу (IEEE 802.11 та інтерфейс передачі даних Bluetooth) відповідає Технічному регламенту радіообладнання; повний текст декларації про відповідність доступний на веб-сайті за такою адресою: [bit.ly/4fLHBBn](http://bit.ly/4fLHBBn)



## 14. Інструкція з використання кнопок

Операція	Функція	Опис
Натискання кнопки вихід живлення змінного струму	Увімк. / вимк. виходу змінного струму	/
Натискання кнопки вихід живлення постійного струму	Увімк. / вимк. порту прикурювача та RV виходу	/
Натискання кнопки вихід USB	Увімк. / вимк. виходу USB	/
Одночасне натискання кнопок виходу змінного і постійного струму та утримування протягом 2 сек. до початку блимання індикатору частоти виходу змінного струму.	Вхід / вихід в режим налаштувань	У режимі налаштувань піктограми поточних увімкнених функцій залишаються світитися, за винятком блимаючої піктограми вихідної частоти. Якщо ви не виконайте жодної операції протягом 1 хвилини, AC240P автоматично вийде з режиму налаштування, і жодні зміни не будуть збережені.
Натискання кнопки вихід постійного струму в режимі налаштування	Переміщення між елементами налаштування	Елемент налаштування, що блимає, обраний та доступний для редагування. У режимі налаштування ліворуч відобразатимуться відповідні коди: P01: Вихідна частота P03: Режим заряджання P04: Режим Power Lifting P05: Режим ECO P06: Bluetooth P07: WiFi
Натискання кнопки виходу змінного струму, коли блимає елемент налаштування	Увімкнути або вимкнути обрану функцію.	/
Натисніть і утримуйте кнопку виходу постійного струму в режимі налаштування	Переключити сторінку стану	Ви можете переглянути відповідну інформацію на сторінці стану:  : Серійний номер  : Код помилки  : Історію помилок  : Версію програмного забезпечення

## 15. Усунення несправностей

У режимі налаштування натисніть і утримуйте кнопку виходу постійного струму, щоб переключити сторінку стану, доки на екрані не з'явиться піктограма  та код помилки. Будь ласка, зверніться до таблиці нижче, щоб отримати корисні вказівки.

Код помилки	Піктограма	Опис	Усунення несправностей
E001		Перевантаження інвертора	Перевірте, чи не занадто високе енергоспоживання ваших пристроїв. При необхідності зменшіть навантаження.
E002		Захист інвертора від перегріву, вихід змінного струму вимкнено	Зачекайте приблизно 10 хвилин, поки пристрій охолоне, а потім знову увімкніть вихід змінного струму.
E003		Коротке замикання інвертора	1. Перевірте, чи не надто високе енергоспоживання ваших пристроїв. 2. Перевірте, чи не викликає коротке замикання якийсь із ваших електричних пристроїв.
E033		Перенапруга PV	Переконайтеся, що вхідна напруга PV знаходиться в діапазоні від 12 В до 145 В постійного струму.
E039		Перегрівання PV	Зачекайте приблизно 10 хвилин, поки пристрій охолоне, а потім знову увімкніть вхід PV.
E065		Коротке замикання на виході постійного струму	1. Перевірте, чи не надто високе енергоспоживання ваших пристроїв. 2. Перевірте, чи не викликає коротке замикання якийсь із ваших електричних пристроїв.
E067		Перевищення струму на виході постійного струму	Перевірте, чи не занадто високе енергоспоживання ваших пристроїв. При необхідності зменшіть навантаження.
E068		Перегрівання на виході постійного струму	Зачекайте приблизно 10 хвилин, поки пристрій охолоне, а потім перезапустіть пристрій.
E085		Занадто висока температура заряджання	Зачекайте, поки пристрій охолоне, перш ніж заряджати.
E086		Занадто низька температура заряджання	Переконайтеся, що пристрій розміщено при температурі навколишнього середовища від 0°C до 40°C.
E087		Занадто висока температура розряджання	Зачекайте, поки пристрій охолоне, перш ніж розряджати.

E088		Занадто низька температура розряджання	Переконайтеся, що пристрій розміщено при температурі навколишнього середовища від -20 °C до 40 °C.
E115		Підвищена частоти мережі	Перевірте, чи не зависока частота мережі. За потреби зверніться до місцевого постачальника електроенергії.
E116		Знижена частота мережі	Перевірте, чи не занадто низька частота мережі. За потреби зверніться до місцевого постачальника електроенергії.
Інші	/	/	Щоб отримати допомогу, зверніться до служби підтримки BLUETTI.

## Додаток 1. Розрахунок часу роботи

Щоб оцінити час роботи AC240P, враховуйте навантаження, яке ви застосовуєте:

*Час роботи = Ємність батареї (Вт-год) x DoD x n ÷ (Потужність навантаження + AC240P Власне споживання)*

### Примітка:

DoD — це глибина розряду (depth of discharge). AC240P працює на 95% DoD для довшого терміну служби батареї.

n – це ефективність перетворення інвертора, зазвичай понад 85% для AC240P.

Майте на увазі, що приблизний час роботи наведено для довідкових цілей і може відрізнятися залежно від фактичних умов використання. Такі фактори, як низька температура та надмірне навантаження, можуть суттєво вплинути на ємність акумулятора, що призведе до скорочення середнього часу роботи.

## Додаток 2. Поширені питання

**П1:** Як дізнатися, чи добре мої пристрої працюватимуть із цією електростанцією?

**В1:** Будь ласка, оцініть загальне постійне навантаження ваших пристроїв. Якщо воно не перевищує макс. потужність AC240P (2400 Вт), ви можете використовувати цю зарядну станцію для роботи своїх пристроїв.

**Примітка:** деякі пристрої з вбудованими двигунами або компресорами можуть запускатися з потужністю, що в 2-4 рази перевищує номінальну, що може легко перевантажити AC240P.

**П2:** Чи можу я використовувати сонячні панелі сторонніх виробників для зарядки цього виробу?

**В2:** Так, можете. Однак переконайтеся, що ваші сонячні панелі мають напругу холостого ходу 11-60 В і оснащені роз'ємами MC4. Також важливо не змішувати різні типи сонячних панелей.

**П3:** Чи можна заряджати і розряджати одночасно?

**В3:** Так. Пристрій підтримує наскрізне заряджання. AC240P постачається з акумулятором преміум-класу LiFePO<sub>4</sub> та фірмовою системою керування батареями, щоб гарантувати, що він може заряджатися та розряджатися одночасно.

**П4:** Чому зарядна потужність часто надто низька?

**В4:** AC240P має вбудовану інтелектуальну систему BMS, яка автоматично регулює потужність заряджання відповідно до температури батареї та SoC, таким чином захищаючи батарею та продовжуючи термін її служби.