



Інструкція користувача

Акустична система JBL моделі

Stage2 624

Stage2 9634

Stage2 604C

Stage2 424

Stage2 524

УВАГА! Наполегливо радимо, аби монтаж акустичних систем здійснювали досвідчені спеціалісти в призначених для цього інсталяційних центрах.

Комплектація

Динаміки - 2 шт.,

Прокладки під динаміки силіконові - 2 шт.

Правила та умови ефективного і безпечного використання

Використовуйте пристрій тільки за прямим призначенням відповідно до наданої інструкції.

Не намагайтеся самостійно розкривати корпус товару і здійснювати ремонт. У разі виявлення недоліків або дефектів звертайтеся за гарантійним обслуговуванням відповідно до інформації з гарантійного талона.

Умови зберігання: Зберігати в сухому, захищеному від прямих сонячних променів, місці. Оберігати від падінь та ударів. Уникати впливу сильних електромагнітних полів, екстремальних температур, довгострокового впливу вологи.





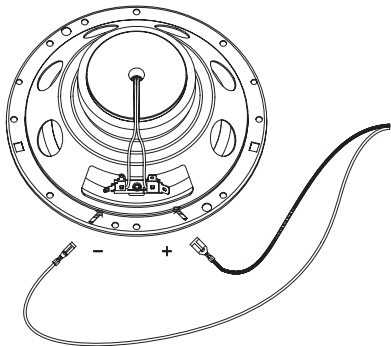
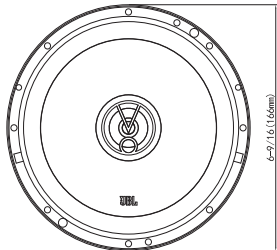
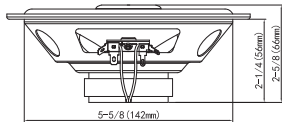

УВАГА! Наполегливо радимо, аби монтаж акустичних систем та підсилювачів здійснювали досвідчені спеціалісти в призначених для цього інсталяційних центрах.

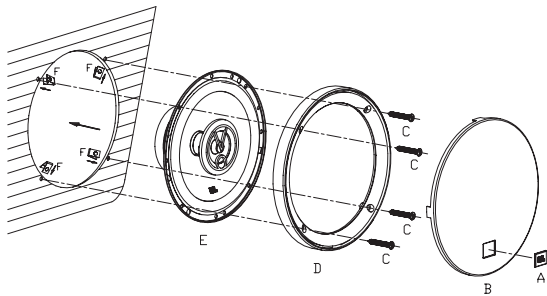
Пристрій не слід викидати із іншими побутовими відходами, а здавати в місця призначені для збору відходів, перелік ліцензованих компаній є на сайті Міністерства екології menr.gov.ua

Stage2 624





<p>A</p>  <p>2x</p>	<p>B</p>  <p>2x</p>	<p>C</p>  <p>8x</p>	<p>D</p>  <p>2x</p>	<p>E</p>  <p>2x</p>	<p>F</p>  <p>8x</p>
--	--	--	--	--	--

Технічні характеристики

- Тип: 160 мм 2-смугова коаксіальна акустична система для автомобіля
- Потужність: 40 Вт RMS (номінальна), 240 Вт (максимальна)
- Чутливість (при 2,83 В/м): 91 дБ
- Частотний діапазон: 55 Гц – 20 кГц
- Номінальний опір: 4 Ом







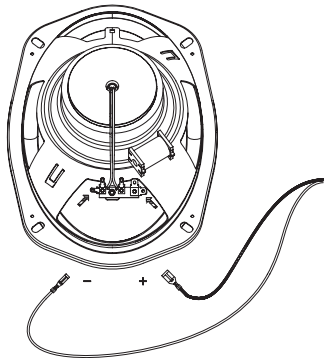
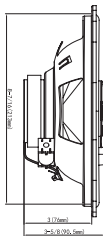
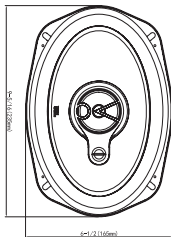
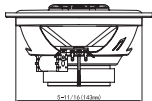

Параметри Тіля-Смолла

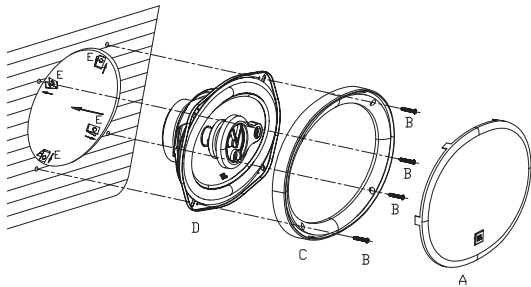
- BL (Tm): 3.241
- DCR (ohm): 3.2
- Mms (g): 8.031
- Sd (cm²): 128.68
- Cms (µm/N): 427.874
- Vas (l): 10.061
- Fs (Hz): 85
- Qes: 1.32
- Qms: 4.242
- Qts: 1.007
- Crossover Point: 4.6 kHz

Stage2 9634





<p>A</p>  <p>2x</p>	<p>B</p>  <p>8x</p>	<p>C</p>  <p>2x</p>	<p>D</p>  <p>2x</p>	<p>E</p>  <p>8x</p>
--	--	--	---	--

Технічні характеристики

- Тип: 152 x 230 мм 3-смугова коаксіальна акустична система для автомобіля
- Потужність: 70 Вт RMS (номінальна), 420 Вт (максимальна)
- Чутливість (при 2,83 В/м): 92 дБ
- Частотний діапазон: 50 Гц – 21 кГц
- Номінальний опір: 4 Ом



Параметри Тіля-Смолла





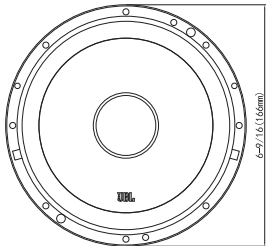
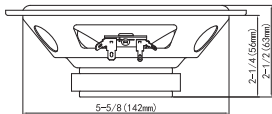

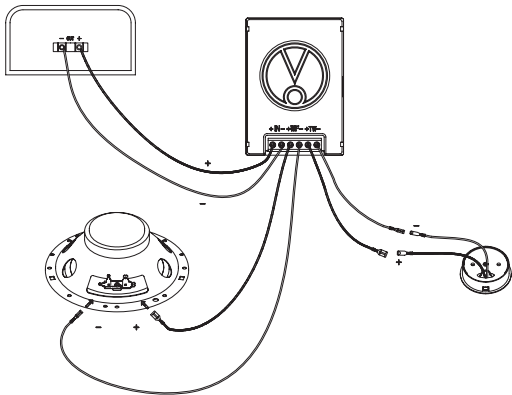

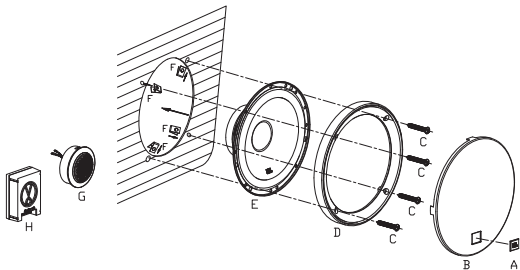
- BL (Tm): 3.496
- DCR (ohm): 2.3
- Mms (g): 17.755
- Sd (cm²): 213.565
- Cms (µm/N): 306.333
- Vas (l): 19.84
- Fs (Hz): 70
- Qes: 1.432
- Qms: 3.99
- Qts: 1.054
- Crossover Point: 3.6 kHz

Stage2 604C







<p>A</p>  <p>2x</p>	<p>B</p>  <p>2x</p>	<p>C</p>  <p>8x</p>	<p>D</p>  <p>2x</p>	<p>E</p>  <p>2x</p>	<p>F</p>  <p>4x</p>	<p>G</p>  <p>2x</p>	<p>H</p>  <p>2x</p>
--	--	--	--	--	--	--	--

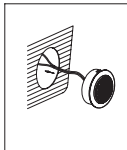

Технічні характеристики

- Тип: 160 мм 2-смугова компонентна акустична система для автомобіля
- Потужність: 45 Вт RMS (номінальна), 270 Вт (максимальна)
- Чутливість (при 2,83 В/м): 91 дБ
- Частотний діапазон: 55 Гц – 20 кГц
- Номінальний опір: 4 Ом



Параметри Тіля-Смолла

- BL (Tm): 3.588
- DCR (ohm): 3.2
- Mms (g): 11.01
- Sd (cm²): 128.68
- Cms (μm/N): 348.261
- Vas (l): 8.189
- Fs (Hz): 85
- Qes: 1.398
- Qms: 3.618
- Qts: 1.008
- Crossover Point: 5.8 kHz

Stage2 424

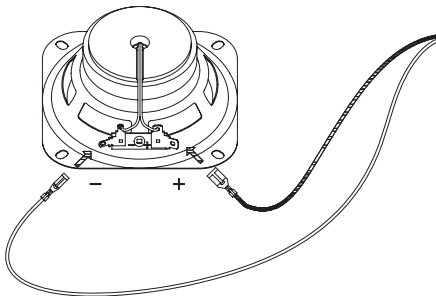
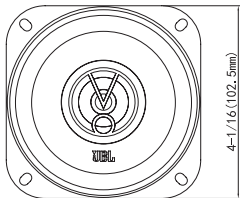
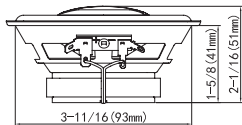

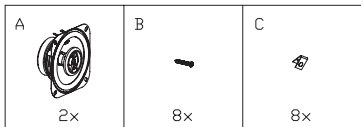
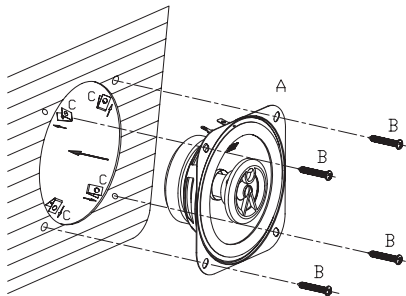

Технічні характеристики

- Тип: 100 мм 2-смугова коаксіальна акустична система для автомобіля
- Потужність: 25 Вт RMS (номінальна), 150 Вт (максимальна)
- Чутливість (при 2,83 В/м): 88 дБ
- Частотний діапазон: 75 Гц – 20 кГц
- Номінальний опір: 4 Ом





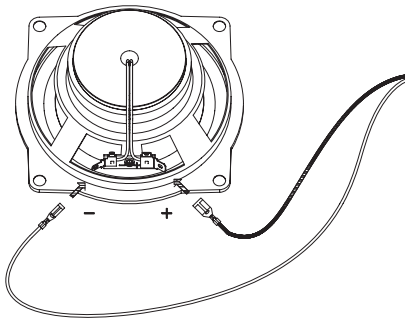
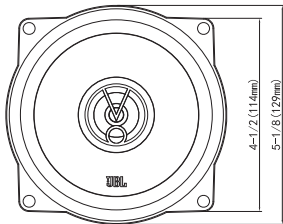
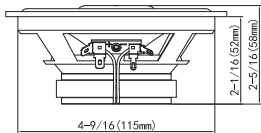

Параметри Тіля-Смолла

- BL (Tm): 2.965
- DCR (ohm): 3.2
- Mms (g): 4.629
- Sd (cm²): 55.389
- Cms (µm/N): 409.235
- Vas (l): 1.785
- Fs (Hz): 115
- Qes: 1.224
- Qms: 4.583
- Qts: 0.966
- Crossover Point: 6.6 kHz

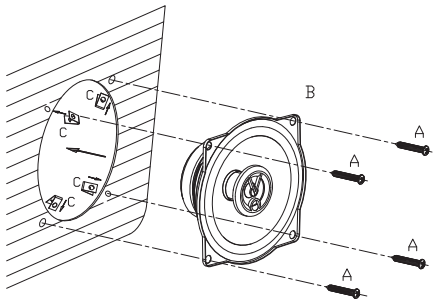
Stage2 524





<p>A</p>  <p>8x</p>	<p>B</p>  <p>2x</p>	<p>C</p>  <p>8x</p>
--	--	--

Технічні характеристики

- Тип: 130 мм 2-смугова коаксіальна акустична система для автомобіля
- Потужність: 35 Вт RMS (номінальна), 210 Вт (максимальна)
- Чутливість (при 2,83 В/м): 90 дБ
- Частотний діапазон: 75 Гц – 20 кГц
- Номінальний опір: 4 Ом



Параметри Тіля-Смолла

- BL (Tm): 3.11
- DCR (ohm): 3.2
- Mms (g): 5.269
- Sd (cm²): 81.71
- Cms (μm/N): 506.563
- Vas (l): 4.803
- Fs (Hz): 95
- Qes: 1.067
- Qms: 4.525
- Qts: 0.864
- Crossover Point: 5.8 kHz



HARMAN International Industries,
Incorporated

8500 Balboa Boulevard,
Northridge, CA 91329 USA (США)

© 2019 HARMAN International
Industries, Incorporated.

Усі права захищені.

JBL є товарним знаком компанії HARMAN International Industries, Incorporated, зареєстрованим у США та/або інших країнах.

Функції, характеристики та зовнішній вигляд можуть змінюватися без повідомлення.