



# Інструкція користувача

## Акустична система JBL Stadium 52CF

УВАГА! Наполегливо радимо, аби монтаж акустичних систем здійснювали досвідчені спеціалісти в призначених для цього інсталяційних центрах.

## **Правила та умови ефективного і безпечного використання**

Використовуйте пристрій тільки за прямим призначенням відповідно до наданої інструкції.

Не намагайтеся самостійно розкривати корпус товару і здійснювати ремонт. У разі виявлення недоліків або дефектів звертайтеся за гарантійним обслуговуванням відповідно до інформації з гарантійного талона.

Умови зберігання: Зберігати в сухому, захищеному від прямих сонячних променів, місці. Обережати від падінь та ударів. Уникати впливу сильних електромагнітних полів, екстремальних температур, довгострокового впливу вологи.

**УВАГА!** Наполегливо радимо, аби монтаж акустичних систем та підсилювачів здійснювали досвідчені спеціалісти в призначених для цього інсталяційних центрах.

Пристрій не слід викидати із іншими побутовими відходами, а здавати в місця призначені для збору відходів, перелік ліцензованих компаній є на сайті Міністерства екології [menr.gov.ua](http://menr.gov.ua)

# Stadium 52CF

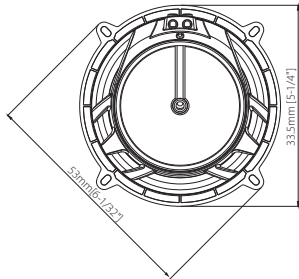
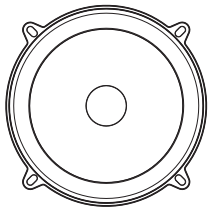
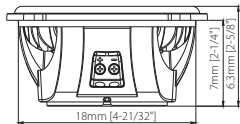

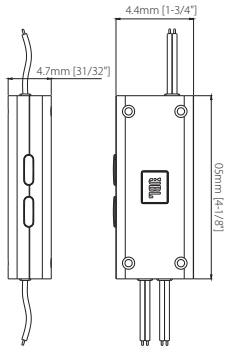
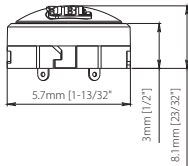
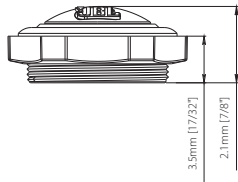
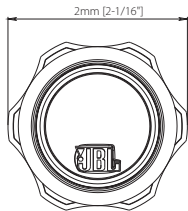

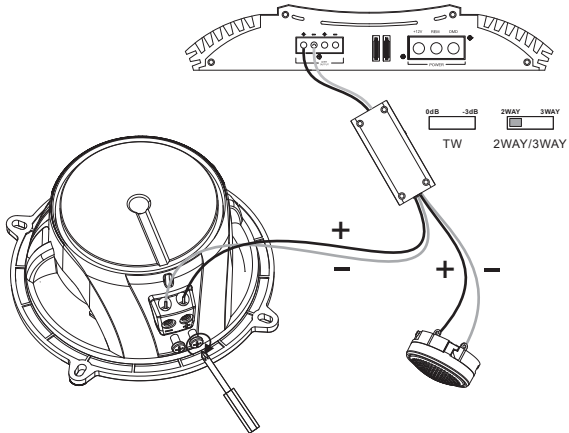

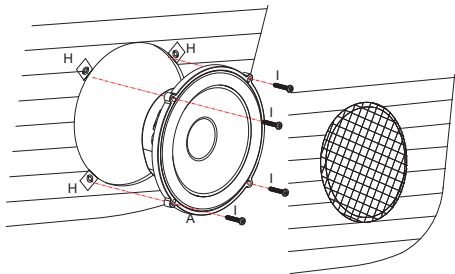

x2



x2



x2



x2



x2



x2



x6



x16



x8



x2



x1



x8



x2



x2



x1



## **Комплектація**

- A - Динамік - 2 шт.,
- B - Твітер (високочастотний динамік) - 2 шт.,
- C - Чашка твітера для поверхневого монтажу - 2 шт.,
- D - Чашка твітера для врізного монтажу - 2 шт.,
- E - Пластикова стопорна шайба - 2 шт.,
- F - Кріплення для твітера (високочастотного динаміка) Starfish - 2 шт.,
- G - Саморіз середній - 6 шт.,
- H - Пластина-шайба підпружинена для саморізу - 16 шт.,
- I - Саморіз довгий - 8 шт.,
- J - Стрічка-прокладка силіконова на клеючій основі - 2 шт.,
- Кросовер - 2 шт.,
- Саморіз - 8 шт.,
- Налипка з логотипом JBL маленька - 2 шт.,
- Налипка з логотипом JBL велика - 2 шт.,
- Інструкція англійською мовою

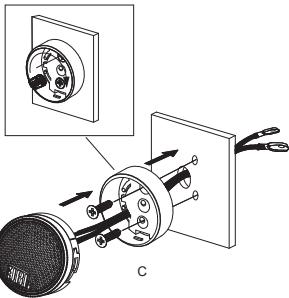
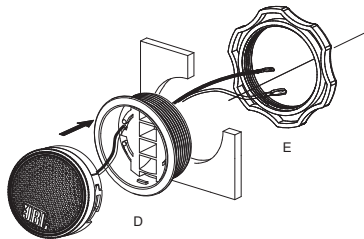
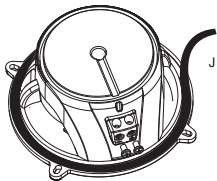



## Технічні характеристики

- Тип: 133 мм 2-смугова компонентна акустична система для автомобіля
- Потужність: 80 Вт RMS (номінальна), 240 Вт (максимальна)
- Чутливість (при 2,83 В/м): 93 дБ
- Частотний діапазон: 55 Гц - 40 кГц
- Номінальний опір: 3 Ом

## Параметри Тіля-Смолла

- BL (Tm): 3.96
- DCR (ohms): 2.70
- Mms (g): 11.42
- Sd (cm<sup>2</sup>): 102.07
- Cms (mm/N): 0.40
- Vas (l): 5.89
- Fs (Hz): 74.50
- Qes: 0.92
- Qms: 6.98
- Qts: 0.81
- Crossover Point: 4.0 kHz