



# Інструкція користувача

## Акустична система JBL моделі

Stage2 624

Stage2 9634

Stage2 604C

Stage2 64CFS

Stage2 424

Stage2 524

Stage2 634

УВАГА! Наполегливо радимо, аби монтаж акустичних систем здійснювали досвідчені спеціалісти в призначених для цього інсталяційних центрах.

## **Правила та умови ефективного і безпечного використання**

Використовуйте пристрій тільки за прямим призначенням відповідно до наданої інструкції.

Не намагайтеся самостійно розкривати корпус товару і здійснювати ремонт. У разі виявлення недоліків або дефектів звертайтеся за гарантійним обслуговуванням відповідно до інформації з гарантійного талона.

Умови зберігання: Зберігати в сухому, захищеному від прямих сонячних променів, місці. Оберігати від падінь та ударів. Уникати впливу сильних електромагнітних полів, екстремальних температур, довгострокового впливу вологи.

**УВАГА!** Наполегливо радимо, аби монтаж акустичних систем та підсилювачів здійснювали досвідчені спеціалісти в призначених для цього інсталяційних центрах.

Пристрій не слід викидати із іншими побутовими відходами, а здавати в місця призначені для збору відходів, перелік ліцензованих компаній є на сайті Міністерства екології [menr.gov.ua](http://menr.gov.ua)



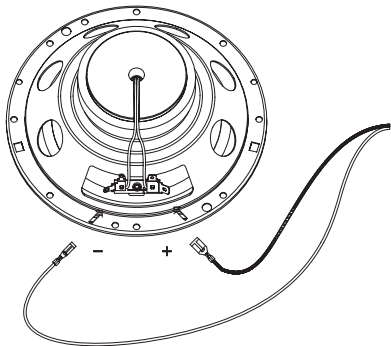
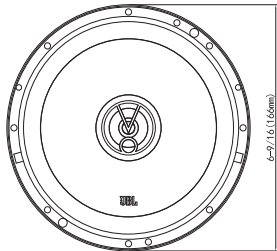
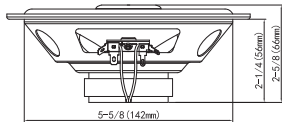



# Stage2 624

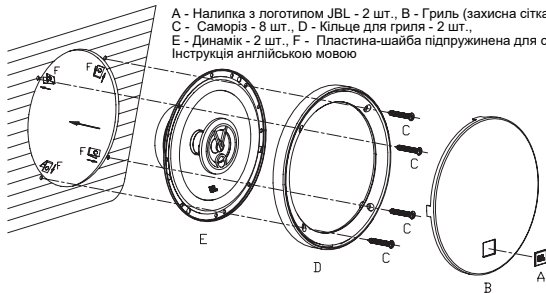

## Комплектація

A - Наліпка з логотипом JBL - 2 шт., B - Гриль (захисна сітка) - 2 шт.,  
C - Саморіз - 8 шт., D - Кільце для гриля - 2 шт.,  
E - Динамік - 2 шт., F - Пластина-шайба підпружинена для саморізу - 8 шт.,  
Інструкція англійською мовою



A	B	C	D	E	F
					
2x	2x	8x	2x	2x	8x

## Технічні характеристики

- Тип: 160 мм 2-смугова коаксіальна акустична система для автомобіля
- Потужність: 40 Вт RMS (номінальна), 240 Вт (максимальна)
- Чутливість (при 2,83 В/м): 91 дБ
- Частотний діапазон: 55 Гц – 20 кГц
- Номінальний опір: 4 Ом



## Параметри Тіля-Смолла

- BL (Tm): 3.241
- DCR (ohm): 3.2
- Mms (g): 8.031
- Sd (cm<sup>2</sup>): 128.68
- Cms (µm/N): 427.874
- Vas (l): 10.061
- Fs (Hz): 85
- Qes: 1.32
- Qms: 4.242
- Qts: 1.007
- Crossover Point: 4.6 kHz



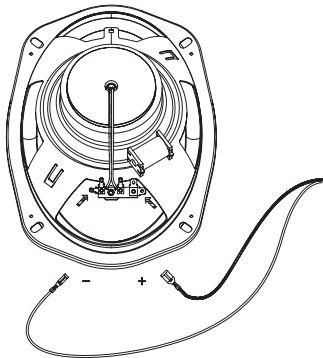
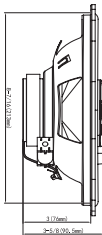
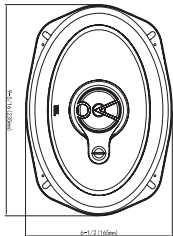
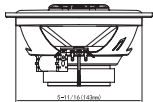

# Stage2 9634

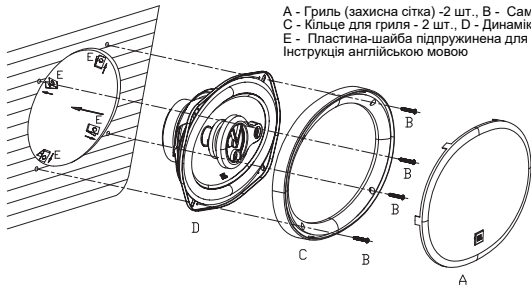

## Комплектація

A - Гриль (захисна сітка) - 2 шт., B - Саморіз - 8 шт.,  
C - Кільце для гриля - 2 шт., D - Динамік - 2 шт.,  
E - Пластина-шайба підпружининена для саморізу - 8 шт.,  
Інструкція англійською мовою



<p>A</p>  <p>2x</p>	<p>B</p>  <p>8x</p>	<p>C</p>  <p>2x</p>	<p>D</p>  <p>2x</p>	<p>E</p>  <p>8x</p>
--	--	--	---	--

## Технічні характеристики

- Тип: 152 x 230 мм 3-смугова коаксіальна акустична система для автомобіля
- Потужність: 70 Вт RMS (номінальна), 420 Вт (максимальна)
- Чутливість (при 2,83 В/м): 92 дБ
- Частотний діапазон: 50 Гц – 21 кГц
- Номінальний опір: 4 Ом



## Параметри Тіля-Смолла

- BL (Tm): 3.496
- DCR (ohm): 2.3
- Mms (g): 17.755
- Sd (cm<sup>2</sup>): 213.565
- Cms (µm/N): 306.333
- Vas (l): 19.84
- Fs (Hz): 70
- Qes: 1.432
- Qms: 3.99
- Qts: 1.054
- Crossover Point: 3.6 kHz



# Stage2 604C

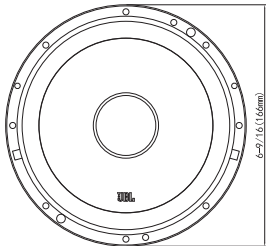
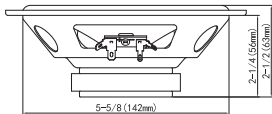

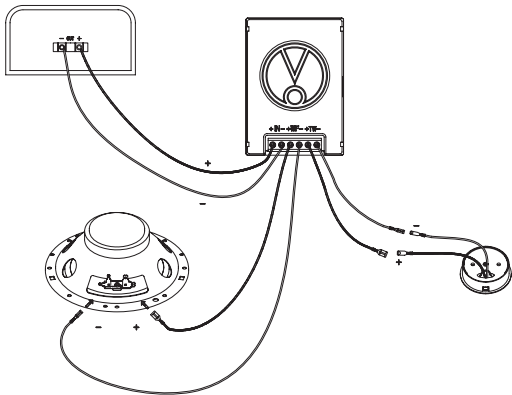





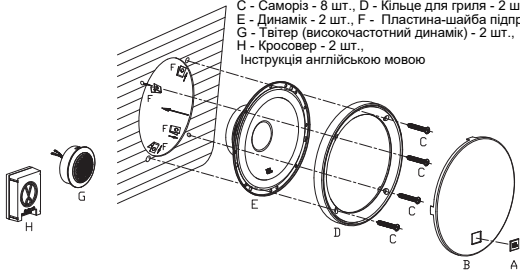



## Комплектація

A - Наліпка з логотипом JBL - 2 шт., В - Гриль (захисна сітка) - 2 шт.,  
С - Саморіз - 8 шт., D - Кільце для гриля - 2 шт.,  
E - Динамік - 2 шт., F - Пластина-шайба підпружинена для саморізу - 4 шт.,  
G - Твітер (висоочастотний динамік) - 2 шт.,  
H - Кросвер - 2 шт.,  
Інструкція англійською мовою



A	B	C	D	E	F	G	H
							
2x	2x	8x	2x	2x	4x	2x	2x

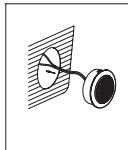

## Технічні характеристики

- Тип: 160 мм 2-смугова компонентна акустична система для автомобіля
- Потужність: 45 Вт RMS (номінальна), 270 Вт (максимальна)
- Чутливість (при 2,83 В/м): 91 дБ
- Частотний діапазон: 55 Гц – 20 кГц
- Номінальний опір: 4 Ом



## Параметри Тіля-Смолла

- BL (Tm): 3.588
- DCR (ohm): 3.2
- Mms (g): 11.01
- Sd (cm<sup>2</sup>): 128.68
- Cms (μm/N): 348.261
- Vas (l): 8.189
- Fs (Hz): 85
- Qes: 1.398
- Qms: 3.618
- Qts: 1.008
- Crossover Point: 5.8 kHz

# Stage2 64CFS

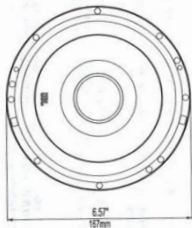
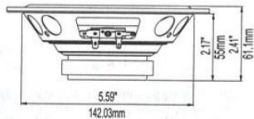
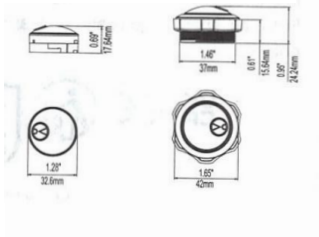

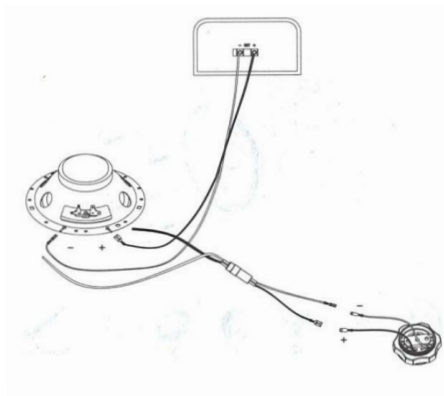

## Комплектація

A - Саморіз - 8 шт.,

B - Динамік - 2 шт.,

C - Пластина-шайба підпружинена для саморізу - 8 шт.,

D - Твітер (високочастотний динамік) - 2 шт.,

E - Чашка твітера для врізного монтажу - 2 шт.,

F - Пластикові стопорні шайби - 2 шт.,

Дріт вуфера - 2 шт., Дріт твітера - 2 шт., Інструкція англійською мовою

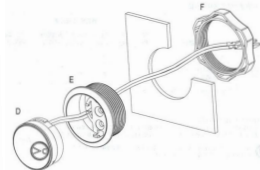
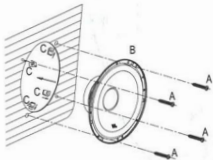

## Технічні характеристики

- Тип: 167 мм 2-смугова компонентна акустична система для автомобіля
- Потужність: 45 Вт RMS (номінальна), 270 Вт (максимальна)
- Чутливість (при 2,83 В/м): 91 дБ
- Частотний діапазон: 55 Гц – 20 кГц
- Номінальний опір: 4 Ом



## Параметри Тіля-Смолла



- BL (Tm): 3.588
- DCR (ohm): 3.2
- Mms (g): 11.01
- Sd (cm<sup>2</sup>): 128.68
- Cms (µm/N): 348.261
- Vas (l): 8.189
- Fs (Hz): 85
- Qes: 1.398
- Qms: 3.618
- Qts: 1.008
- Crossover Point: 5.8 kHz

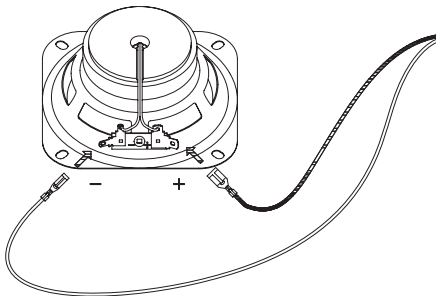
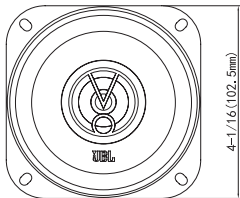
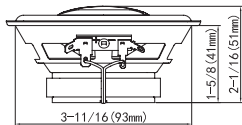

# Stage2 424

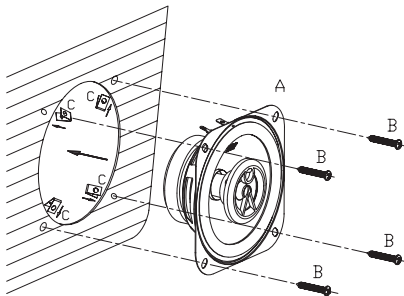



<p>A</p>  <p>2x</p>	<p>B</p>  <p>8x</p>	<p>C</p>  <p>8x</p>
--	--	--

### Комплектація

A - Динамік - 2 шт.,  
 B - Саморіз - 8 шт.,  
 C - Пластина-шайба підпружинена  
 для саморізу - 8 шт.,  
 Інструкція англійською мовою

## Технічні характеристики

- Тип: 100 мм 2-смугова коаксіальна акустична система для автомобіля
- Потужність: 25 Вт RMS (номінальна), 150 Вт (максимальна)
- Чутливість (при 2,83 В/м): 88 дБ
- Частотний діапазон: 75 Гц – 20 кГц
- Номінальний опір: 4 Ом





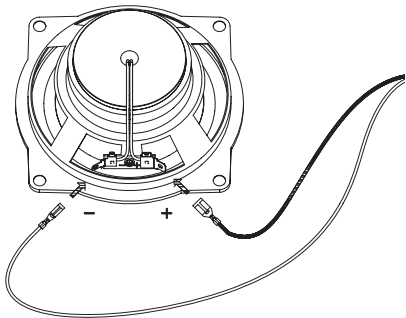
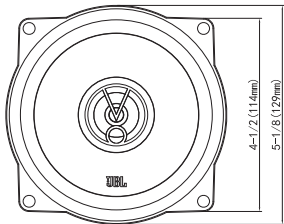
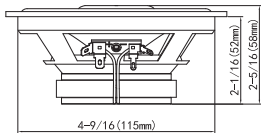

## Параметри Тіля-Смолла

- BL (Tm): 2.965
- DCR (ohm): 3.2
- Mms (g): 4.629
- Sd (cm<sup>2</sup>): 55.389
- Cms (µm/N): 409.235
- Vas (l): 1.785
- Fs (Hz): 115
- Qes: 1.224
- Qms: 4.583
- Qts: 0.966
- Crossover Point: 6.6 kHz

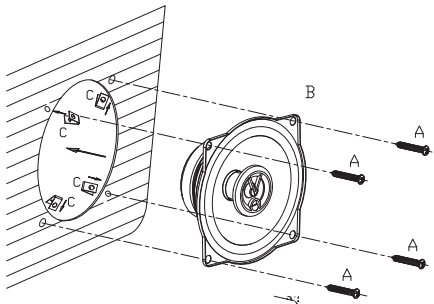
# Stage2 524





<p>A</p>  <p>8x</p>	<p>B</p>  <p>2x</p>	<p>C</p>  <p>8x</p>
--	--	--

### Комплектація

А - Саморіз - 8 шт.,  
 В - Динамік - 2 шт.,  
 С - Пластина-шайба підпружинена  
 для саморізу - 8 шт.,  
 Інструкція англійською мовою

## Технічні характеристики

- Тип: 130 мм 2-смугова коаксіальна акустична система для автомобіля
- Потужність: 35 Вт RMS (номінальна), 210 Вт (максимальна)
- Чутливість (при 2,83 В/м): 90 дБ
- Частотний діапазон: 75 Гц – 20 кГц
- Номінальний опір: 4 Ом



## Параметри Тіля-Смолла

- BL (Tm): 3.11
- DCR (ohm): 3.2
- Mms (g): 5.269
- Sd (cm<sup>2</sup>): 81.71
- Cms (μm/N): 506.563
- Vas (l): 4.803
- Fs (Hz): 95
- Qes: 1.067
- Qms: 4.525
- Qts: 0.864
- Crossover Point: 5.8 kHz



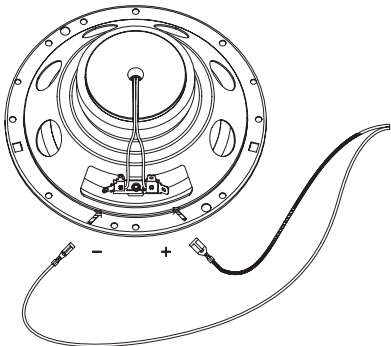
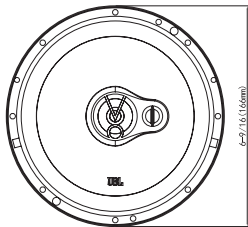
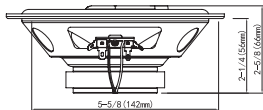



# Stage2 634

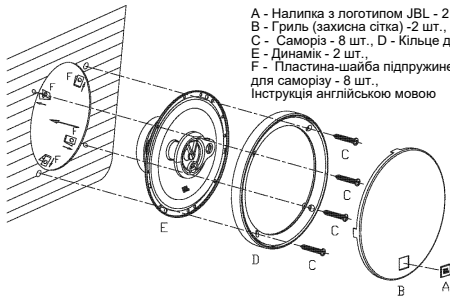

## Комплектація

- A - Наліпка з логотипом JBL - 2 шт.,
  - B - Гриль (захисна сітка) - 2 шт.,
  - C - Саморіз - 8 шт., D - Кільце для гриля - 2 шт.,
  - E - Динамік - 2 шт.,
  - F - Пластина-шайба підпружинена для саморізу - 8 шт.,
- Інструкція англійською мовою



A	B	C	D	E	F
					
2x	2x	8x	2x	2x	8x



## Технічні характеристики

- Тип: 160 мм 3-смугова коаксіальна акустична система для автомобіля
- Потужність: 40 Вт RMS (номінальна), 250 Вт (максимальна)
- Чутливість (при 2,83 В/м): 91 дБ
- Частотний діапазон: 55 Гц – 20 кГц
- Номінальний опір: 4 Ом



## Параметри Тіля-Смолла

- BL (Tm): 3.241
- DCR (ohm): 3.2
- Mms (g): 8.031
- Sd (cm<sup>2</sup>): 128.68
- Cms (µm/N): 427.874
- Vas (l): 10.061
- Fs (Hz): 85
- Qes: 1.32
- Qms: 4.242
- Qts: 1.007
- Crossover Point: 4.2 kHz