



# Інструкція користувача

## Акустична система JBL моделі

CLUB 605CSQ

CLUB 625SQ

УВАГА! Наполегливо радимо, аби монтаж акустичних систем здійснювали досвідчені спеціалісти в призначених для цього інсталяційних центрах.

## **Комплектація**

Динаміки - 2 шт.,

Прокладки під динаміки силіконові - 2 шт.

## **Правила та умови ефективного і безпечного використання**

Використовуйте пристрій тільки за прямим призначенням відповідно до наданої інструкції.

Не намагайтеся самостійно розкривати корпус товару і здійснювати ремонт. У разі виявлення недоліків або дефектів звертайтеся за гарантійним обслуговуванням відповідно до інформації з гарантійного талона.

Умови зберігання: Зберігати в сухому, захищеному від прямих сонячних променів, місці. Оберігати від падінь та ударів. Уникати впливу сильних електромагнітних полів, екстремальних температур, довгострокового впливу вологи.

**УВАГА!** Наполегливо радимо, аби монтаж акустичних систем та підсилювачів здійснювали досвідчені спеціалісти в призначених для цього інсталяційних центрах.

Пристрій не слід викидати із іншими побутовими відходами, а здавати в місця призначені для збору відходів, перелік ліцензованих компаній є на сайті Міністерства екології [menr.gov.ua](http://menr.gov.ua)

# CLUB 605CSQ

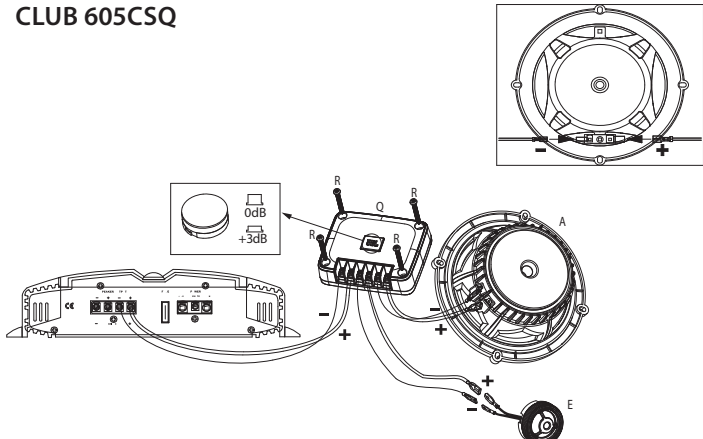

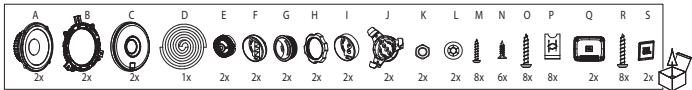
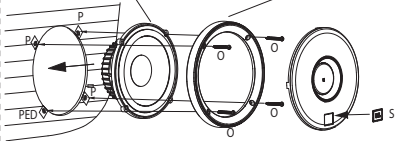
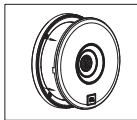
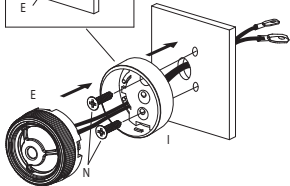
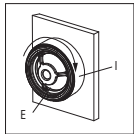

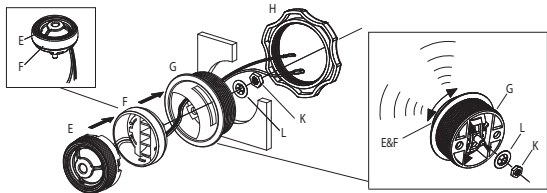
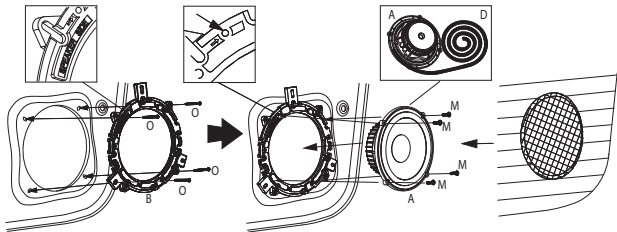

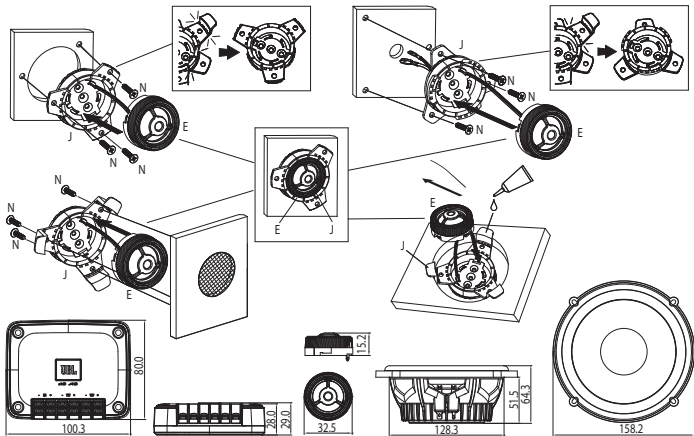

## Технічні характеристики

- Тип: 160 мм 2-смугова компонентна акустична система для автомобіля
- Потужність: 95 Вт RMS (номінальна), 285 Вт (максимальна)
- Чутливість (при 2,83 В/м): 93 дБ
- Частотний діапазон: 48 Гц - 21 кГц
- Номінальний опір: 3 Ом



## Параметри Тіля-Смолла

- BL (Tm): 3.776
- DCR (ohms): 2.09
- Mms (g): 13.238
- Sd (cm<sup>2</sup>): 132.73
- Cms (µm/N): 0.536
- Vas (l): 13.3648
- Fs (Hz): 59.7
- Qes: 0.728
- Qms: 8.315
- Qts: 0.670
- Crossover Point: 5 kHz

# CLUB 625SQ

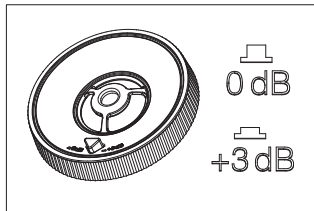
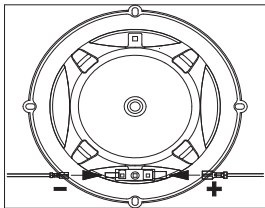



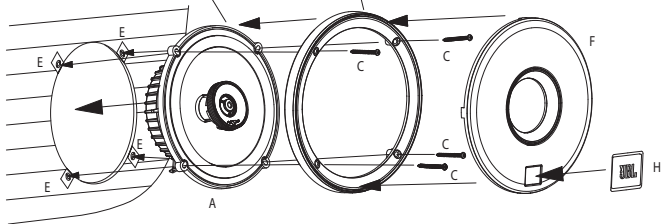
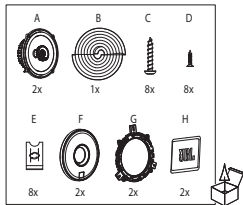
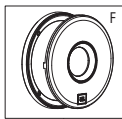

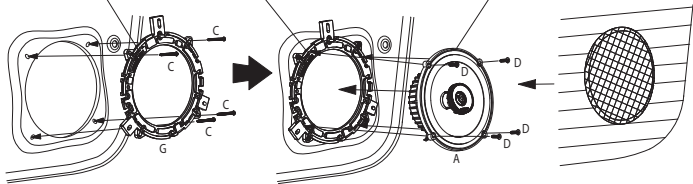
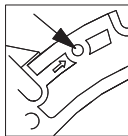
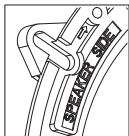

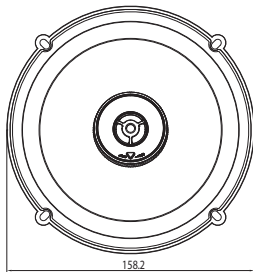
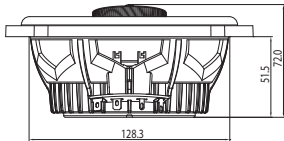

## Технічні характеристики

- Тип: 160 мм 2-смугова коаксіальна акустична система для автомобіля
- Потужність: 75 Вт RMS (номінальна), 225 Вт (максимальна)
- Чутливість (при 2,83 В/м): 93 дБ
- Частотний діапазон: 48 Гц - 21 кГц
- Номінальний опір: 3 Ом



## Параметри Тіля-Смолла

- BL (Tm): 3.748
- DCR (ohms): 2.12
- Mms (g): 12.273
- Sd (cm<sup>2</sup>): 132.73
- Cms (μm/N): 0.530
- Vas (l): 13.2162
- Fs (Hz): 62.4
- Qes: 0.724
- Qms: 9.037
- Qts: 0.671
- Crossover Point: 5 kHz



HARMAN International  
Industries, Incorporated, 8500  
Balboa Boulevard, Northridge,  
CA 91329 USA

© 2020 HARMAN International  
Industries, Incorporated.

Усі права захищені. JBL є товарним знаком компанії HARMAN International Industries, Incorporated, зареєстрованим у США та/або інших країнах.

Функції, характеристики та зовнішній вигляд можуть змінюватися без повідомлення.