



Інструкція користувача

Акустична система JBL Stadium 62CF

УВАГА! Наполегливо радимо, аби монтаж акустичних систем здійснювали досвідчені спеціалісти в призначених для цього інсталяційних центрах.

Правила та умови ефективного і безпечного використання

Використовуйте пристрій тільки за прямим призначенням відповідно до наданої інструкції.

Не намагайтеся самостійно розкривати корпус товару і здійснювати ремонт. У разі виявлення недоліків або дефектів звертайтеся за гарантійним обслуговуванням відповідно до інформації з гарантійного талона.

Умови зберігання: Зберігати в сухому, захищеному від прямих сонячних променів, місці. Обережати від падінь та ударів. Уникати впливу сильних електромагнітних полів, екстремальних температур, довгострокового впливу вологи.

УВАГА! Наполегливо радимо, аби монтаж акустичних систем та підсилювачів здійснювали досвідчені спеціалісти в призначених для цього інсталяційних центрах.

Пристрій не слід викидати із іншими побутовими відходами, а здавати в місця призначені для збору відходів, перелік ліцензованих компаній є на сайті Міністерства екології menr.gov.ua

Stadium 62CF

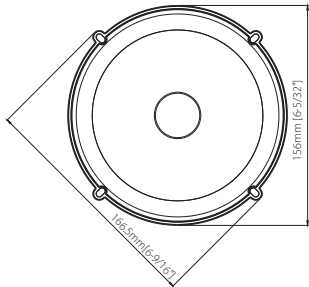
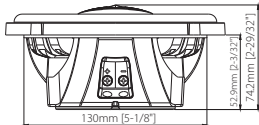
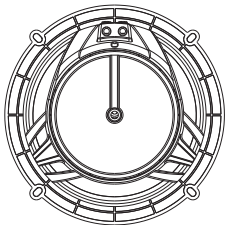

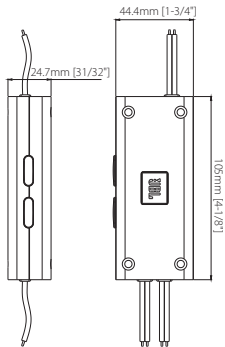
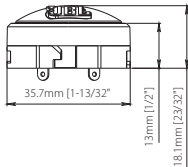
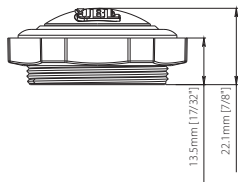
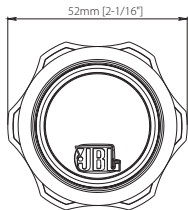

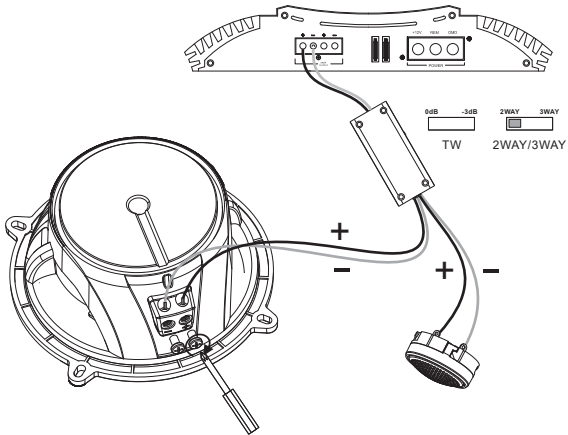

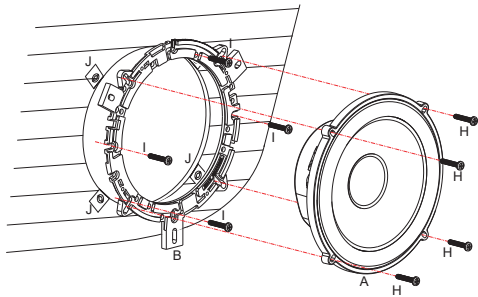

Комплектація

- A - Динамік - 2 шт.,
- B - Проставочне кільце - 2 шт.,
- C - Твітер (високочастотний динамік) - 2 шт.,
- D - Чашка твітера для поверхневого монтажу - 2 шт.,
- E - Чашка твітера для врізного монтажу - 2 шт.,
- F - Пластикова стопорна шайба - 2 шт.,
- G - Кріплення для твітера (високочастотного динаміка) Starfish - 2 шт.,
- H - Саморіз середній - 8 шт.,
- I - Саморіз довгий - 8 шт.,
- J - Пластина-шайба підпружинена для саморізу - 16 шт.,
- K - Саморіз середній - 6 шт.,
- L - Стрічка-прокладка силіконова на клеючій основі - 2 шт.,
- Кросовер - 2 шт.,
- Саморіз середній - 8 шт.,
- Налипка з логотипом JBL маленька - 2 шт.,
- Налипка з логотипом JBL велика - 2 шт.,
- Інструкція англійською мовою - 1 шт.

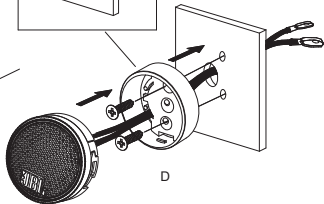
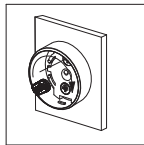
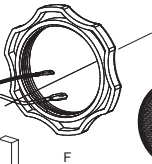
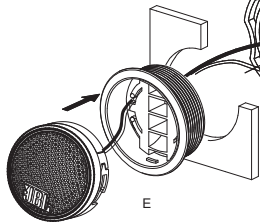
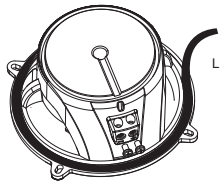

Технічні характеристики

- Тип: 165 мм 2-смугова компонентна акустична система для автомобіля
- Потужність: 110 Вт RMS (номінальна), 330 Вт (максимальна)
- Чутливість (при 2,83 В/м): 93 дБ
- Частотний діапазон: 45 Гц - 40 кГц
- Номінальний опір: 3 Ом

Параметри Тіля-Смолла

- BL (Tm): 4.45
- DCR (ohms): 2.70
- Mms (g): 14.62
- Sd (cm²): 143.14
- Cms (mm/N): 0.25
- Vas (l): 7.34
- Fs (Hz): 82.70
- Qes: 1.02
- Qms: 8.47
- Qts: 0.91
- Crossover Point: 4.6 kHz