



Інструкція користувача

Акустична система JBL Club 64CSQ

УВАГА! Наполегливо радимо, аби монтаж акустичних систем здійснювали досвідчені спеціалісти в призначених для цього інсталяційних центрах.

Правила та умови ефективного і безпечного використання

Використовуйте пристрій тільки за прямим призначенням відповідно до наданої інструкції.

Не намагайтеся самостійно розкривати корпус товару і здійснювати ремонт. У разі виявлення недоліків або дефектів звертайтеся за гарантійним обслуговуванням відповідно до інформації з гарантійного талона.

Умови зберігання: Зберігати в сухому, захищеному від прямих сонячних променів, місці. Обережати від падінь та ударів. Уникати впливу сильних електромагнітних полів, екстремальних температур, довгострокового впливу вологи.

УВАГА! Наполегливо радимо, аби монтаж акустичних систем та підсилювачів здійснювали досвідчені спеціалісти в призначених для цього інсталяційних центрах.

Пристрій не слід викидати із іншими побутовими відходами, а здавати в місця призначені для збору відходів, перелік ліцензованих компаній є на сайті Міністерства екології menr.gov.ua

Club 64CSQ

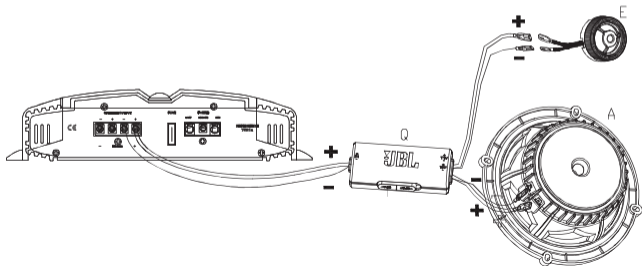
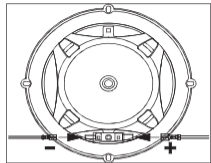

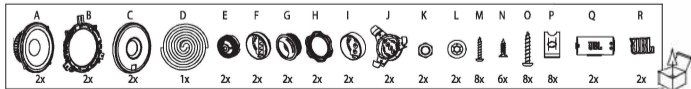
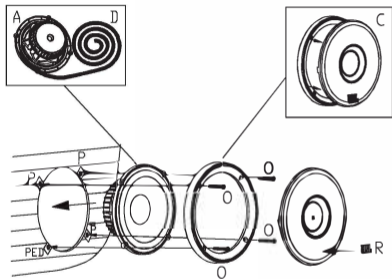
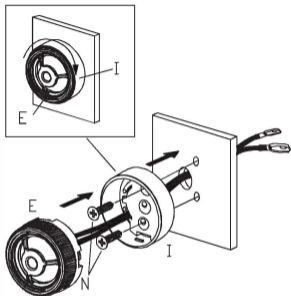

Комплектація

- A - Динамік - 2 шт.,
 - B - Проставочне кільце - 2 шт.,
 - C - Гриль (захисна сітка) та кільце для гриля - 2 шт.,
 - D - Стрічка-прокладка силіконова на клеючій основі,
 - E - Твітер (високочастотний динамік) - 2 шт.,
 - F - Перехідник - адаптер твітера для врізного монтажу - 2 шт.,
 - G - Чашка твітера для врізного монтажу - 2 шт.,
 - H - Пластикова стопорна шайба - 2 шт.,
 - I - Чашка твітера для поверхневого монтажу - 2 шт.,
 - J - Кріплення для твітера (високочастотного динаміка) Starfish - 2 шт.,
 - K - Гайка - 2 шт.,
 - L - Шайба - 2 шт.,
 - M - Саморіз середній - 8 шт.,
 - N - Саморіз короткий - 6 шт.,
 - O - Саморіз довгий - 8 шт.,
 - P - Пластина-шайба підпружинена для саморізу - 8 шт.,
 - Q - Кросовер - 2 шт.,
 - R - Наліпка з логотипом JBL - 2 шт.,
- Інструкція англійською мовою

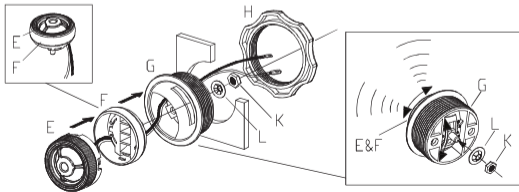
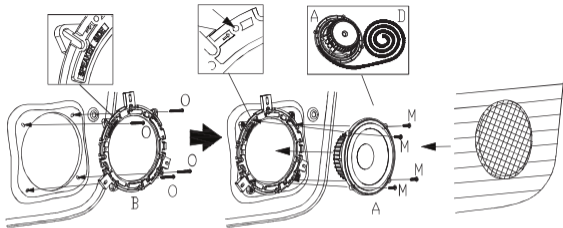

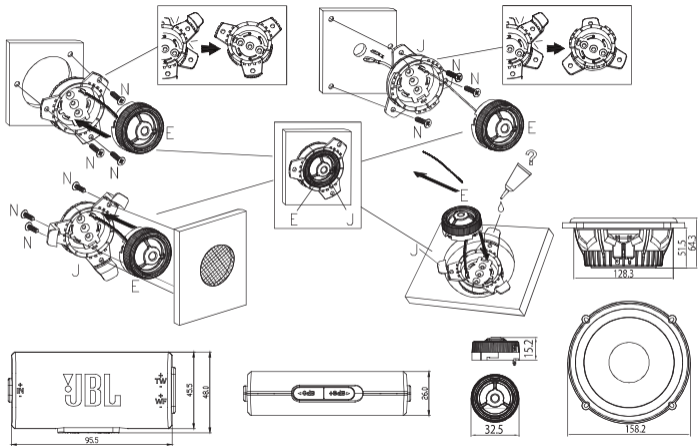

Технічні характеристики

- Тип: 160 мм 2-смугова компонентна акустична система, розроблена для передачі звуку чудової якості
- Потужність: 95 Вт RMS (номінальна), 285 Вт (максимальна)
- Чутливість (при 2,83 В/м): 93 дБ
- Частотний діапазон: 48 Гц - 21 кГц
- Номінальний опір: 3 Ом



Параметри Тіля-Смолла

- BL (Tm): 3.776
- DCR (ohms): 2.09
- Mms (g): 13.238
- Sd (cm²): 132.73
- Cms (μm/N): 0.536
- Vas (l): 13.3648
- Fs (Hz): 59.7
- Qes: 0.728
- Qms: 8.315
- Qts: 0.670
- Crossover Point: 5 kHz