



Інструкція користувача

Акустична система JBL моделі

Club 322F

Club 602C

Club 6422F

Club 3412T

Club 602CTP

Club 8622F

Club 422F

Club 622

Club 9632

Club 522F

УВАГА! Наполегливо радимо, аби монтаж акустичних систем здійснювали досвідчені спеціалісти в призначених для цього інсталяційних центрах.

Комплектація

Динаміки - 2 шт.,

Прокладки під динаміки силіконові - 2 шт.

Правила та умови ефективного і безпечного використання

Використовуйте пристрій тільки за прямим призначенням відповідно до наданої інструкції.

Не намагайтеся самостійно розкривати корпус товару і здійснювати ремонт. У разі виявлення недоліків або дефектів звертайтеся за гарантійним обслуговуванням відповідно до інформації з гарантійного талона.

Умови зберігання: Зберігати в сухому, захищеному від прямих сонячних променів, місці. Оберігати від падінь та ударів. Уникати впливу сильних електромагнітних полів, екстремальних температур, довгострокового впливу вологи.

УВАГА! Наполегливо радимо, аби монтаж акустичних систем та підсилювачів здійснювали досвідчені спеціалісти в призначених для цього інсталяційних центрах.

Пристрій не слід викидати із іншими побутовими відходами, а здавати в місця призначені для збору відходів, перелік ліцензованих компаній є на сайті Міністерства екології menr.gov.ua

Club 322F

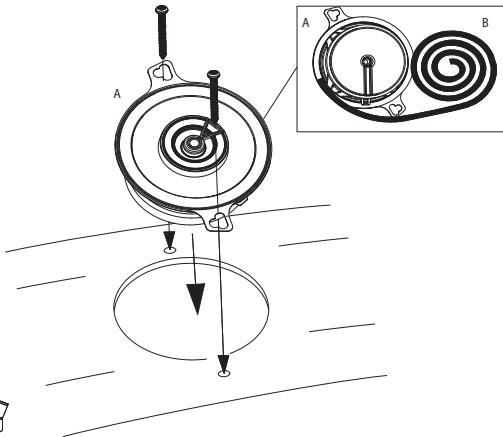
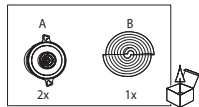
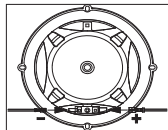

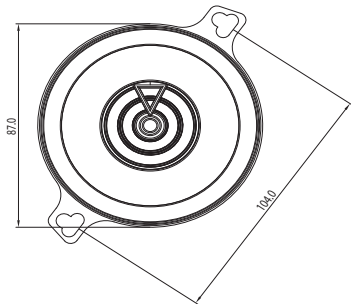
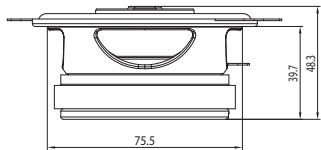

Технічні характеристики

- Тип: 87мм 2-смугова коаксіальна акустична система для автомобіля
- Потужність: 25Вт RMS (номінальна), 75 Вт (максимальна)
- Чутливість (при 2,83 В/м): 89 дБ
- Частотний діапазон: 90 Гц - 20 кГц
- Номінальний опір: 3 Ом



Параметри Тіля-Смолла

- BL (Tm): 2.873
- DCR (ohms): 2.26
- Mms (g): 3.723
- Sd (cm²): 44.18
- Cms (μm/N): 0.491
- Vas (l): 1.3574
- Fs (Hz): 117.7
- Qes: 0.755
- Qms: 7.777
- Qts: 0.688
- Crossover Point: 4kHz

Club 3412T

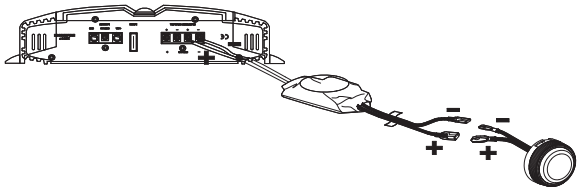
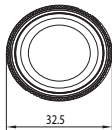
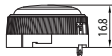

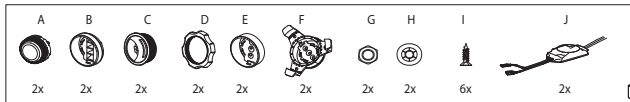
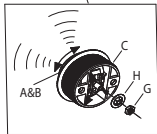
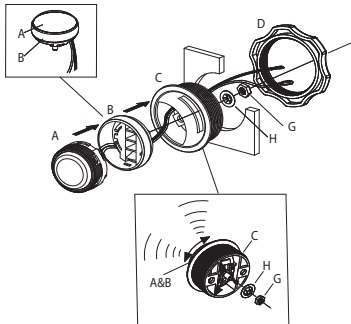
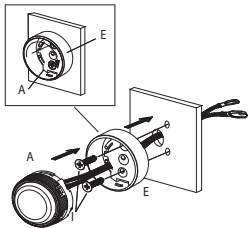

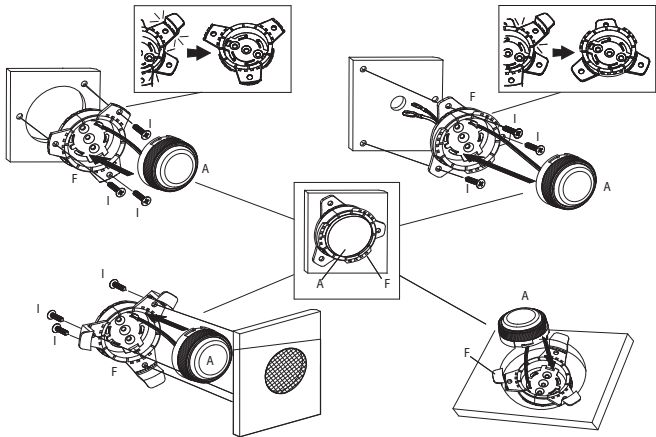

Технічні характеристики

- Тип: 19 мм купольний твітер
- Потужність: 50 Вт RMS (номінальна), 150 Вт (максимальна)
- Чутливість (при 2,83 В/м): 92 дБ
- Частотний діапазон: 3 кГц - 20 кГц
- Номінальний опір: 3 Ом



Club 422F

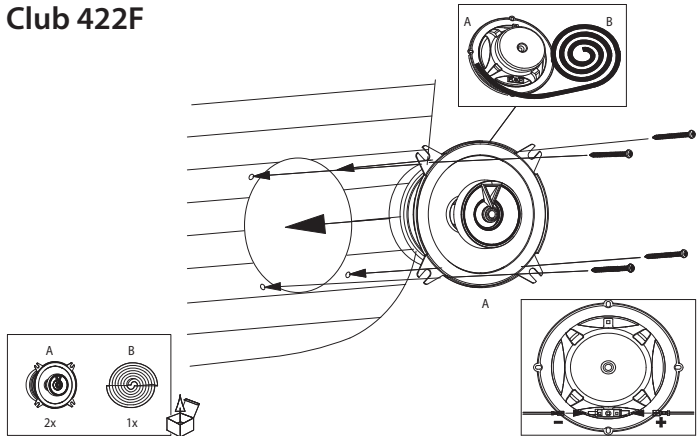

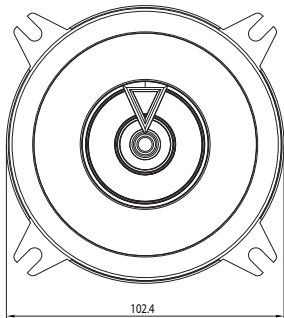
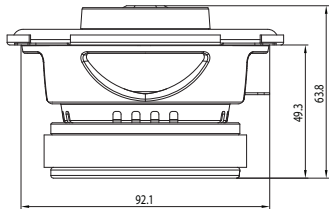

Технічні характеристики

- Тип: 100 мм 2-смугова коаксіальна акустична система для автомобіля
- Потужність: 35 Вт RMS (номінальна), 105 Вт (максимальна)
- Чутливість (при 2,83 В/м): 90 дБ
- Частотний діапазон: 75 Гц - 20 кГц
- Номінальний опір: 3 Ом



Параметри Тіля-Смолла

- BL (Tm): 3.783
- DCR (ohms): 2.46
- Mms (g): 6.608
- Sd (cm²): 63.62
- Cms (μm/N): 0.750
- Vas (l): 4.2937
- Fs (Hz): 71.5
- Qes: 0.510
- Qms: 6.495
- Qts: 0.473
- Crossover Point: 3kHz

Club 522F

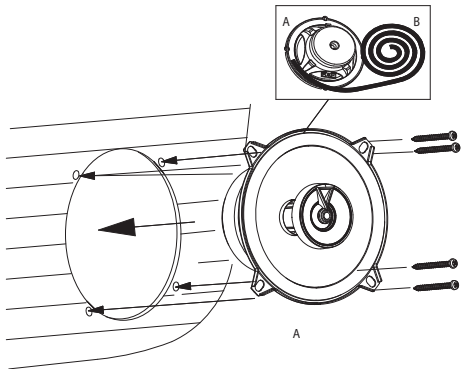
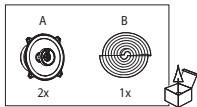
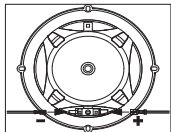

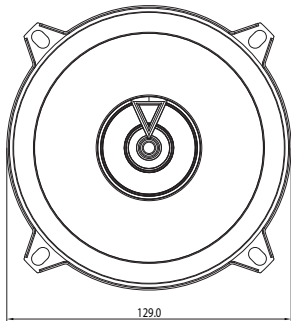
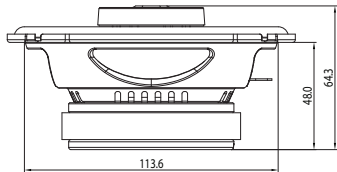

Технічні характеристики

- Тип: 130 мм 2-смугова коаксіальна акустична система для автомобіля
- Потужність: 45 Вт RMS (номінальна), 135 Вт (максимальна)
- Чутливість (при 2,83 В/м): 91 дБ
- Частотний діапазон: 75 Гц - 20 кГц
- Номінальний опір: 3 Ом



Параметри Тіля-Смолла

- BL (Tm): 3.563
- DCR (ohms): 2.24
- Mms (g): 9.484
- Sd (cm²): 103.87
- Cms (μm/N): 0.274
- Vas (l): 4.1850
- Fs (Hz): 98.7
- Qes: 1.036
- Qms: 8.608
- Qts: 0.925
- Crossover Point: 3kHz

Club 602C

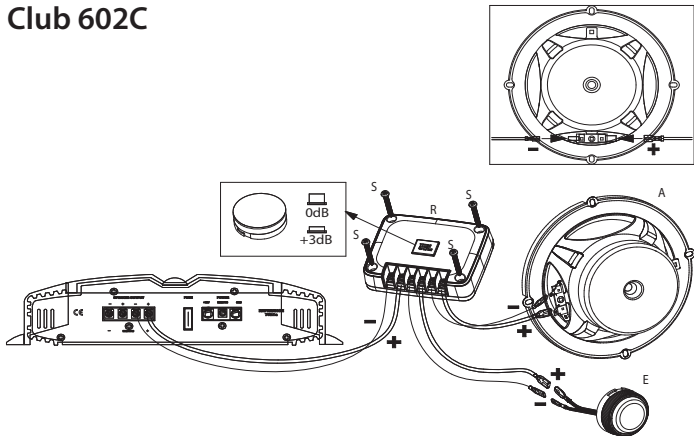

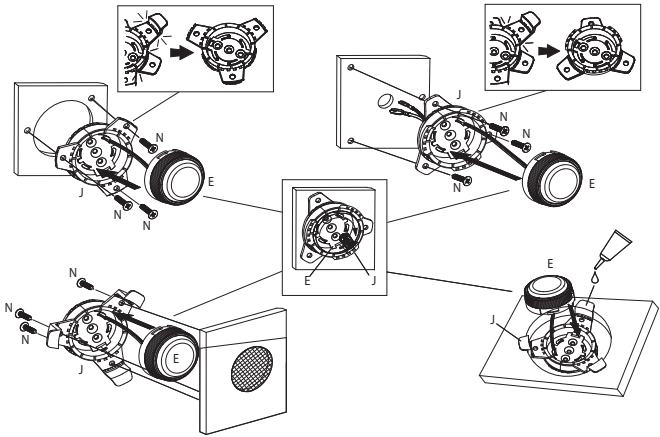

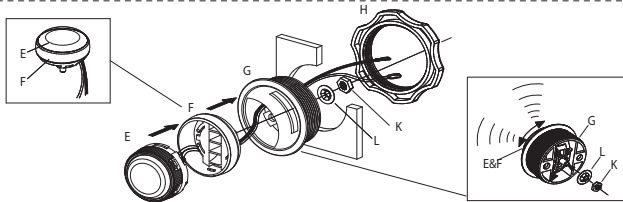
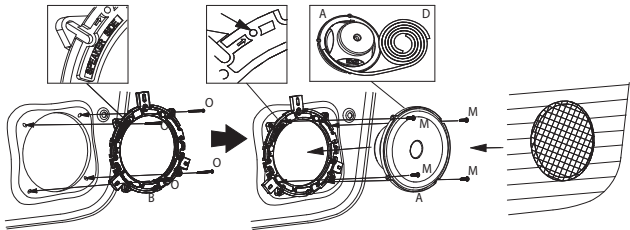

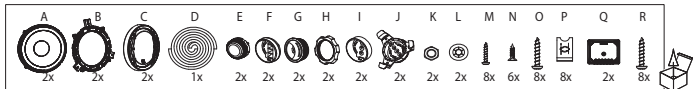
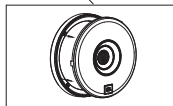
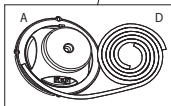
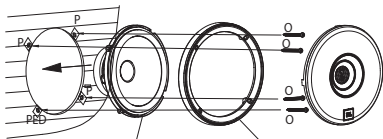
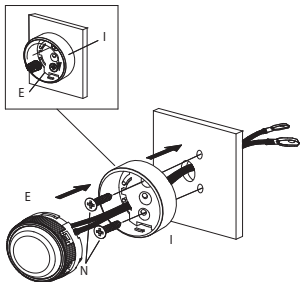

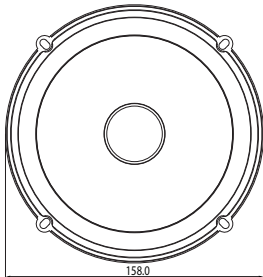
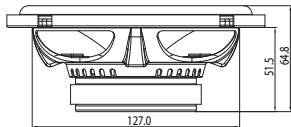
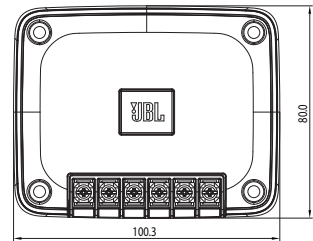

Технічні характеристики

- Тип: 160 мм 2-смугова компонентна акустична система для автомобіля
- Потужність: 70 Вт RMS (номінальна), 210 Вт (максимальна)
- Чутливість (при 2,83 В/м): 92 дБ
- Частотний діапазон: 55 Гц - 20 кГц
- Номінальний опір: 3 Ом



Параметри Тіля-Смолла

- BL (Tm): 3.635
- DCR (ohms): 2.37
- Mms (g): 14.409
- Sd (cm²): 132.73
- Cms (μm/N): 0.257
- Vas (l): 6.4107
- Fs (Hz): 82.7
- Qes: 1.340
- Qms: 10.965
- Qts: 1.194
- Crossover Point: 5.5kHz

Club 602CTP

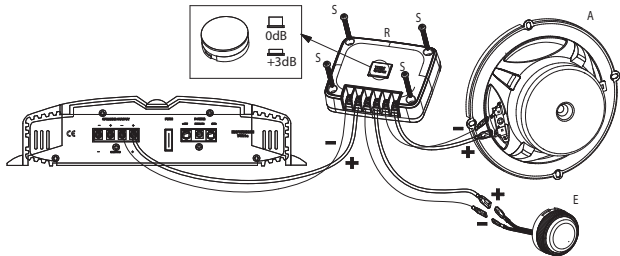
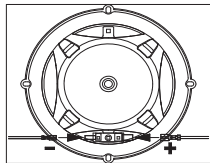

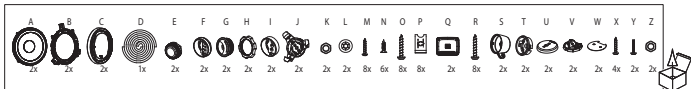
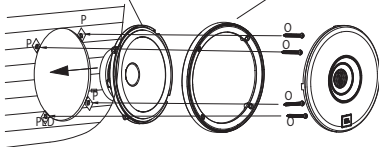
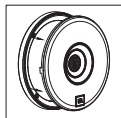
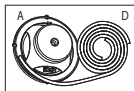
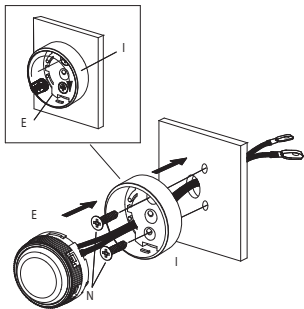

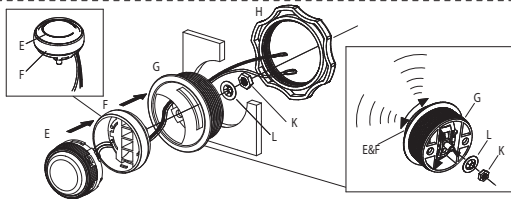
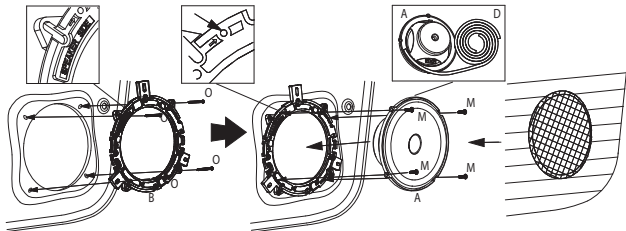

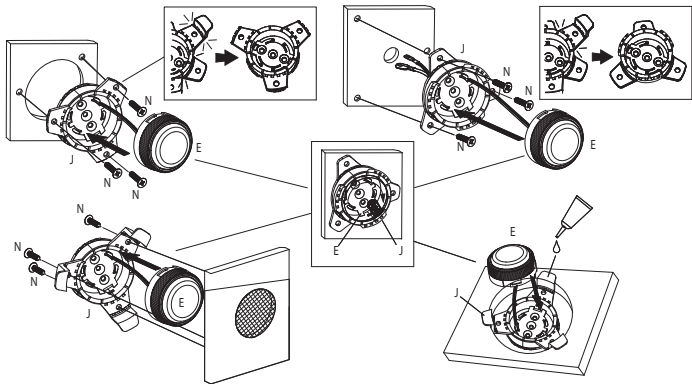

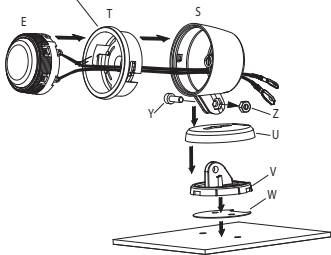
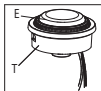
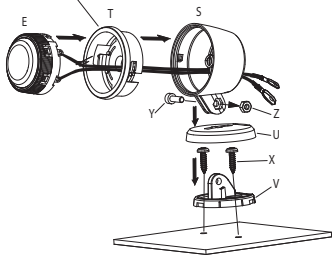
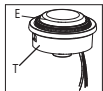

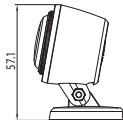
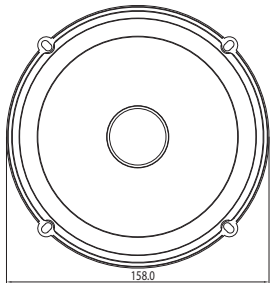
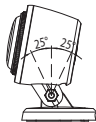
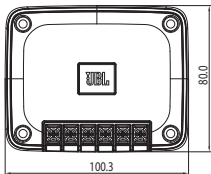
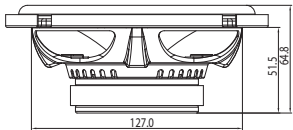

Технічні характеристики

- Тип: 160 мм 2-смугова компонентна акустична система для автомобіля з підставкою-кріпленням для твітера
- Потужність: 70 Вт RMS (номінальна), 210 Вт (максимальна)
- Чутливість (при 2,83 В/м): 92 дБ
- Частотний діапазон: 55 Гц - 20 кГц
- Номінальний опір: 3 Ом



Параметри Тіля-Смолла

- BL (Tm): 3.635
- DCR (ohms): 2.37
- Mms (g): 14.409
- Sd (cm²): 132.73
- Cms (μm/N): 0.257
- Vas (l): 6.4107
- Fs (Hz): 82.7
- Qes: 1.340
- Qms: 10.965
- Qts: 1.194
- Crossover Point: 5.5kHz

Club 622

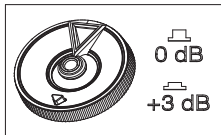
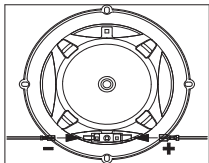

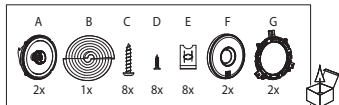
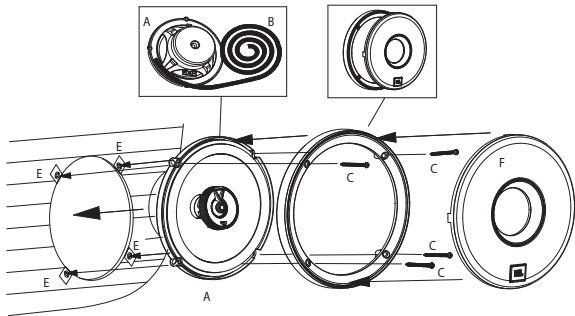

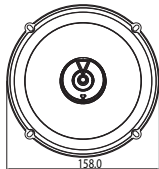
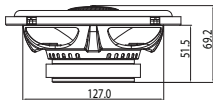
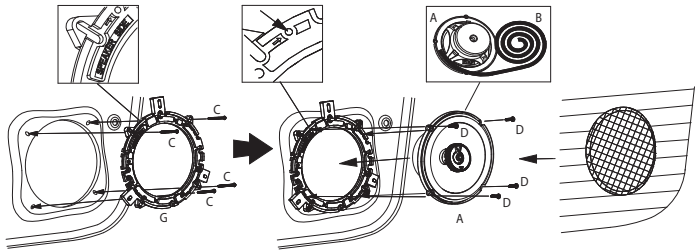

Технічні характеристики

- Тип: 160 мм 2-смугова коаксіальна акустична система для автомобіля
- Потужність: 60 Вт RMS (номінальна), 180 Вт (максимальна)
- Чутливість (при 2,83 В/м): 93 дБ
- Частотний діапазон: 48 Гц - 21 кГц
- Номінальний опір: 3 Ом



Параметри Тіля-Смолла

- BL (Tm): 3.632
- DCR (ohms): 2.36
- Mms (g): 13.758
- Sd (cm²): 132.73
- Cms (μm/N): 0.378
- Vas (l): 9.4253
- Fs (Hz): 69.8
- Qes: 1.080
- Qms: 10.655
- Qts: 0.980
- Crossover Point: 3.5kHz

Club 6422F

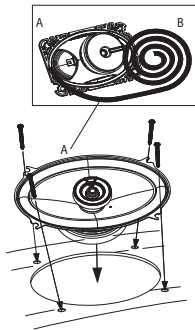
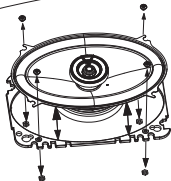
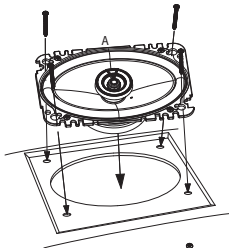
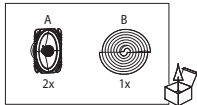
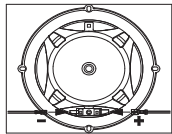

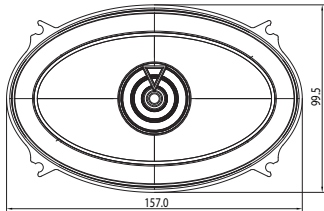
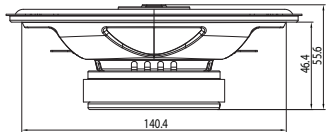

Технічні характеристики

- Тип: 100 мм x 152 мм 2-смугова коаксіальна акустична система для автомобіля
- Потужність: 40 Вт RMS (номінальна), 120 Вт (максимальна)
- Чутливість (при 2,83 В/м): 92 дБ
- Частотний діапазон: 75 Гц - 20 кГц
- Номінальний опір: 3 Ом



Параметри Тіля-Смолла

- BL (Tm): 3.296
- DCR (ohms): 2.5
- Mms (g): 7.86
- Sd (cm²): 86.59
- Cms (μm/N): 0.245
- Vas (l): 2.5977
- Fs (Hz): 114.7
- Qes: 1.303
- Qms: 12.752
- Qts: 1.182
- Crossover Point: 3kHz

Club 8622F

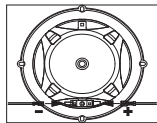
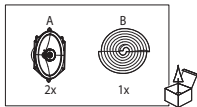
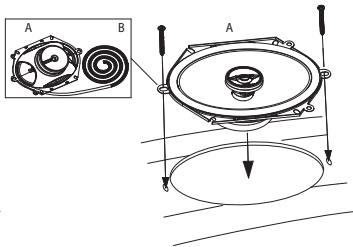
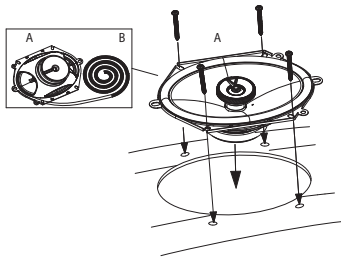

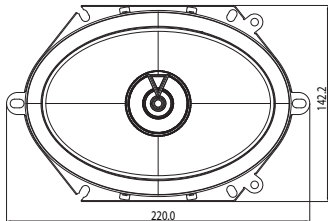
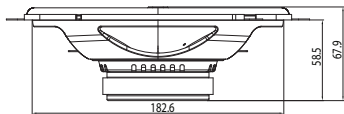

Технічні характеристики

- Тип: 152 x 203 мм 2-смугова коаксіальна акустична система для автомобіля
- Потужність: 60 Вт RMS (номінальна), 180 Вт (максимальна)
- Чутливість (при 2,83 В/м): 93 дБ
- Частотний діапазон: 65 Гц - 20 кГц
- Номінальний опір: 3 Ом



Параметри Тіля-Смолла

- BL (Tm): 3.785
- DCR (ohms): 2.39
- Mms (g): 17.718
- Sd (cm²): 165.13
- Cms (μm/N): 0.336
- Vas (l): 12.9798
- Fs (Hz): 65.2
- Qes: 1.210
- Qms: 14.592
- Qts: 1.118
- Crossover Point: 3.5kHz

Club 9632

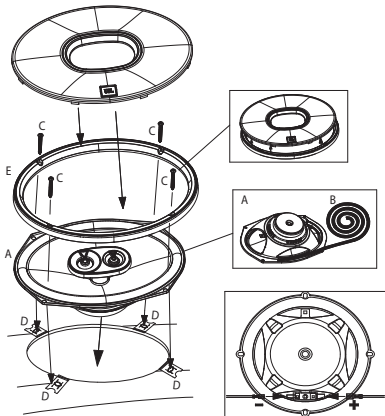
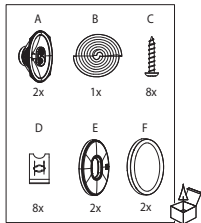

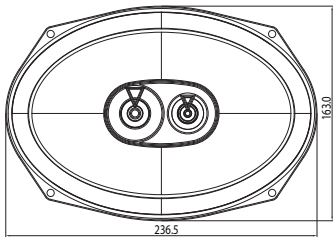
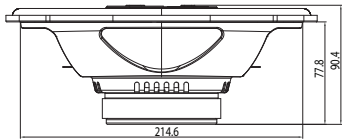

Технічні характеристики

- Тип: 152 x 230 мм 3-смугова коаксіальна акустична система для автомобіля
- Потужність: 85 Вт RMS (номінальна), 255 Вт (максимальна)
- Чутливість (при 2,83 В/м): 93 дБ
- Частотний діапазон: 50 Гц - 20 кГц
- Номінальний опір: 3 Ом



Параметри Тіля-Смолла

- BL (Tm): 4.063
- DCR (ohms): 2.63
- Mms (g): 23.163
- Sd (cm²): 226.98
- Cms (μm/N): 0.337
- Vas (l): 24.5866
- Fs (Hz): 56.9
- Qes: 1.321
- Qms: 11.751
- Qts: 1.188
- Crossover Point: 3kHz



HARMAN International
Industries, Incorporated, 8500
Balboa Boulevard, Northridge,
CA 91329 USA

© 2019 HARMAN International
Industries, Incorporated.

Усі права захищені.

JBL є товарним знаком компанії HARMAN International Industries, Incorporated, зареєстрованим у США та/або інших країнах.

Функції, характеристики та зовнішній вигляд можуть змінюватися без повідомлення.