



Інструкція користувача

Акустична система JBL моделі

Stage1 621 Stage1 9631 Stage1 601C

УВАГА! Наполегливо радимо, аби монтаж акустичних систем здійснювали досвідчені спеціалісти в призначених для цього інсталяційних центрах.

Комплектація

Динаміки - 2 шт.,

Прокладки під динаміки силіконові - 2 шт.

Правила та умови ефективного і безпечного використання

Використовуйте пристрій тільки за прямим призначенням відповідно до наданої інструкції.

Не намагайтеся самостійно розкривати корпус товару і здійснювати ремонт. У разі виявлення недоліків або дефектів звертайтеся за гарантійним обслуговуванням відповідно до інформації з гарантійного талона.

Умови зберігання: Зберігати в сухому, захищеному від прямих сонячних променів, місці. Оберігати від падінь та ударів. Уникати впливу сильних електромагнітних полів, екстремальних температур, довгострокового впливу вологи.





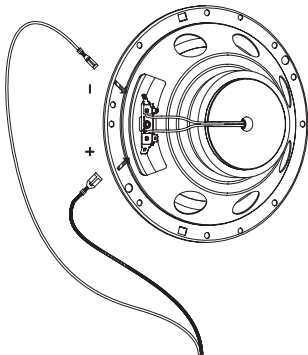
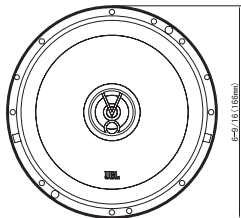
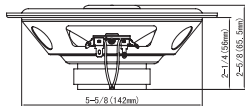

УВАГА! Наполегливо радимо, аби монтаж акустичних систем та підсилювачів здійснювали досвідчені спеціалісти в призначених для цього інсталяційних центрах.

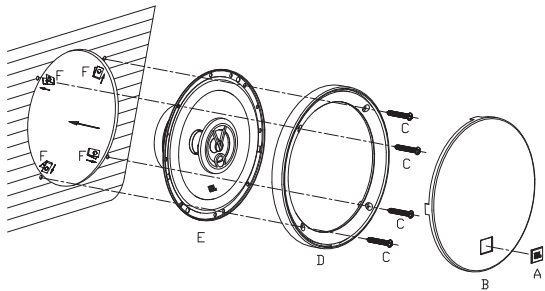
Пристрій не слід викидати із іншими побутовими відходами, а здавати в місця призначені для збору відходів, перелік ліцензованих компаній є на сайті Міністерства екології menr.gov.ua

Stage1 621





<p>A</p>  <p>2x</p>	<p>B</p>  <p>2x</p>	<p>C</p>  <p>8x</p>	<p>D</p>  <p>2x</p>	<p>E</p>  <p>2x</p>	<p>F</p>  <p>8x</p>
--	--	--	--	--	--

Технічні характеристики

- Тип: 160 мм 2-смугова коаксіальна акустична система для автомобіля
- Потужність: 35 Вт RMS (номінальна), 175 Вт (максимальна)
- Чутливість (при 2,83 В/м): 90 дБ
- Частотний діапазон: 55 Гц - 20 кГц
- Номінальний опір: 4 Ом





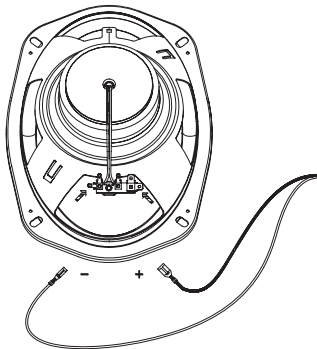
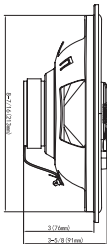
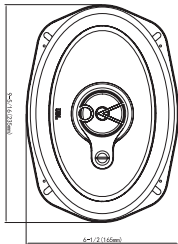
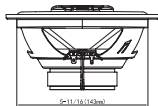

Параметри Тіля-Смолла

- BL (Tm): 2.408
- DCR (ohm): 3.2
- Mms (g): 8.552
- Sd (cm²): 128.68
- Cms (µm/N): 411.426
- Vas (l): 9.674
- Fs (Hz): 85
- Qes: 2.515
- Qms: 3.616
- Qts: 1.483
- Crossover Point: 4.2kHz

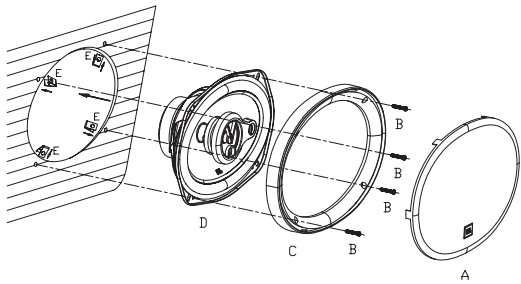
Stage1 9631





<p>A</p>  <p>2x</p>	<p>B</p>  <p>8x</p>	<p>C</p>  <p>2x</p>	<p>D</p>  <p>2x</p>	<p>E</p>  <p>8x</p>
--	--	--	---	--

Технічні характеристики

- Тип: 152 мм x 230 мм 3-смугова коаксіальна акустична система для автомобіля
- Потужність: 60 Вт RMS (номінальна), 300 Вт (максимальна)
- Чутливість (при 2,83 В/м): 89 дБ
- Частотний діапазон: 50 Гц - 21 кГц
- Номінальний опір: 4 Ом



Параметри Тіля-Смолла



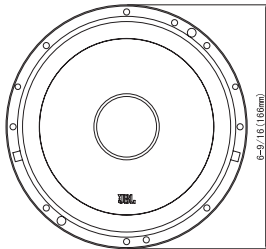
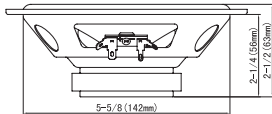

- BL (Tm): 3.192
- DCR (ohm): 2.3
- Mms (g): 17.316
- Sd (cm²): 213.565
- Cms (μm/N): 311.651
- Vas (l): 20.184
- Fs (Hz): 70
- Qes: 1.683
- Qms: 3.878
- Qts: 1.174
- Crossover Point: 3.8kHz

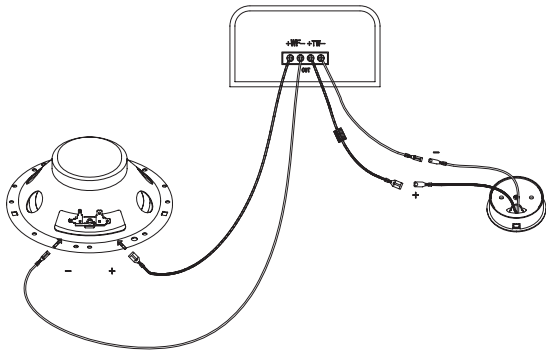
Stage1 601C

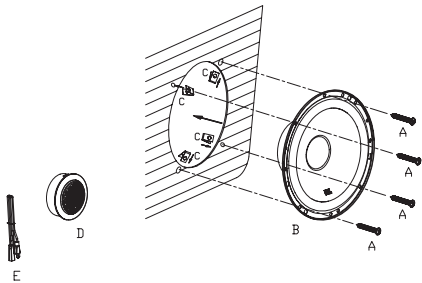





<p>A</p>  <p>8x</p>	<p>B</p>  <p>2x</p>	<p>C</p>  <p>8x</p>	<p>D</p>  <p>2x</p>	<p>E</p>  <p>2x</p>
--	--	--	---	--

Технічні характеристики

- Тип: 160 мм 2-смугова компонентна акустична система для автомобіля
- Потужність: 40 Вт RMS (номінальна), 200 Вт (максимальна)
- Чутливість (при 2,83 В/м): 90 дБ
- Частотний діапазон: 55 Гц - 20 кГц
- Номінальний опір: 4 Ом



Параметри Тіля-Смолла

- BL (Tm): 3.588
- DCR (ohm): 3.2
- Mms (g): 11.01
- Sd (cm²): 128.68
- Cms (μm/N): 348.261
- Vas (l): 8.189
- Fs (Hz): 85
- Qes: 1.398
- Qms: 3.618
- Qts: 1.008
- Crossover Point: 6.0kHz



HARMAN International Industries,
Incorporated

8500 Balboa Boulevard,
Northridge, CA 91329 USA (США)

© 2019 HARMAN International
Industries, Incorporated.

Усі права захищені.

JBL є товарним знаком компанії HARMAN International Industries, Incorporated, зареєстрованим у США та/або інших країнах.

Функції, характеристики та зовнішній вигляд можуть змінюватися без повідомлення.